



# VOYAH PASSION

РУКОВОДСТВО ПО ЭКСПЛУАТАЦИИ







Уважаемый владелец VOYAH PASSION!

Поздравляем с приобретением роскошного электромобиля, спасибо за доверие и поддержку VOYAH!

Правильное и разумное использование электромобиля может не только принести вам полное удовольствие от вождения и комфорт, но и продлить срок службы электромобиля. Поэтому рекомендуем внимательно ознакомиться с содержанием данного руководства.

Приведенная в руководстве информация также играет важную роль в обеспечении безопасности движения и актуальна на момент выхода в печать. Описания и рисунки, приведенные в данном руководстве, относятся ко всем предлагаемым для продажи вариантам оснащения, конфигурациям и функциям модели. Некоторые из них могут отсутствовать на вашем электромобиле, в зависимости от его комплектации.

Дополнительную информацию можно найти в других руководствах, поставляемых с электромобилем.





При возникновении дополнительных вопросов по эксплуатации электромобиля вы можете обратиться к авторизованным дилерам VOYAH. Подобрать удобный для вас адрес авторизованного сервисного центра Вы можете найти на сайте [www.voyah.su](http://www.voyah.su)

Телефон службы помощь на дорогах: 8 800 600 6961

Компания VOYAH искренне желает Вам счастливых поездок!

Меры предосторожности, которые необходимо соблюдать при эксплуатации, обозначаются с помощью предупреждающих наклеек в автомобиле и рекомендаций, содержащихся в данном руководстве.

- ЭТИКЕТКА БЕЗОПАСНОСТИ: см. раздел «Предупреждающие знаки».
- Информация, относящаяся к безопасности, в данном руководстве сопровождается специальными символами и сигнальными словами.

Описание	
 <b>Предупреждение</b>	Игнорирование рекомендаций, приведенных после данного сигнального слова, может привести к смерти, травмам или серьезному повреждению автомобиля.
 <b>Примечание</b>	Игнорирование рекомендаций, приведенных после данного сигнального слова, может привести к травмам или повреждению автомобиля.
 <b>Подсказки</b>	Советы по более эффективному использованию и обслуживанию вашего автомобиля.
 <b>Защита окружающей среды</b>	Рекомендации, связанные с необходимостью охраны окружающей среды.

- Знак «\*» после названия функции/особенности означает, что она применима только к некоторым версиям автомобиля.
- Если не указано иное, инструкции в данном руководстве по ориентации автомобиля (спереди, сзади, слева, справа) относятся к направлению движения автомобиля вперед.

## Содержание:

<b>Обзор</b>	
<b>Важно</b> .....	7
Обращение к пользователю .....	7
<b>Описание функций</b> .....	8
Экстерьер.....	8
Интерьер.....	10
<b>Идентификационные обозначения</b> .....	13
<b>Комбинация приборов, контрольные лампы и индикаторы</b> .....	14
Комбинация приборов.....	14
Контрольные лампы и индикаторы.....	16
<b>Часто задаваемые вопросы</b> .....	18
Утеря ключа .....	18
Двери не запираются и не отпираются.....	18
Не открываются задние двери.....	18
Почему возникает вибрация (сопровождается легким шумом) при резком торможении?.....	18
Почему слышен шум при включении/выключении электрического стояночного тормоза? .....	18
Почему слышен жужжащий звук при зарядке высоковольтной аккумуляторной батареи? .....	18
Почему зимой зарядка высоковольтной аккумуляторной батареи занимает больше времени? .....	18
<b>Голосовой помощник*</b> .....	19
Активация с помощью голосовой команды .....	19
<b>Перед поездкой</b> .....	19
Проверки перед поездкой .....	19
Оптимальное положение на сиденье для водителей и пассажиров.....	20
<b>Безопасность движения</b> .....	21
Меры предосторожности при вождении .....	21
Обкатка .....	22
<b>Доступ в автомобиль и защита от угона</b> .....	22
Доступ в автомобиль с помощью ключа .....	22
Доступ без ключа .....	24
Противоугонная система.....	24
<b>Системы безопасности</b> .....	25
Ремень безопасности.....	25
Подушки безопасности.....	29
Безопасная перевозка детей в автомобиле.....	31
Регистратор данных*.....	35
<b>Наклейки с предупреждениями</b> .....	36
<b>Зарядка высоковольтной аккумуляторной батареи</b> .....	37
Меры предосторожности .....	37
Зарядное оборудование.....	37
Инструкции по зарядке.....	39
<b>Использование аккумуляторной батареи автомобиля в качестве внешнего источника электропитания (разрядка)</b> .....	43
Оборудование для питания внешних потребителей .....	43
Указания по использованию высоковольтной аккумуляторной батареи в качестве источника питания внешних потребителей.....	43
<b>Управление энергией</b> .....	44
Рекуперация энергии.....	44
<b>Приборы освещения</b> .....	45
Приборы наружного освещения.....	45
Приборы внутреннего освещения.....	49
<b>Очистители и омыватели стекол</b> .....	52
Переключатель очистителей и омывателей стекол .....	52
<b>Рулевое колесо</b> .....	53
Блок выключателей на рулевом колесе .....	53
Подогрев рулевого колеса * .....	54
Звуковой сигнал.....	54
Регулировка положения рулевого колеса.....	54
Рулевое управление с электроусилителем.....	55
<b>Положения и регулировки сидений</b> .....	55
Передние сиденья.....	55
Заднее сиденье.....	58
<b>Зеркала заднего вида</b> .....	59
Наружные зеркала заднего вида .....	59
Внутреннее зеркало заднего вида.....	60
<b>Климатическая система</b> .....	61
Расположение воздушных дефлекторов .....	61
Регулировка направления потоков воздуха .....	61
Система климат-контроля .....	62
Функция вентиляции и охлаждения.....	65
Функция контроля качества воздуха в салоне .....	65
Генератор отрицательных ионов * .....	65
Автоматический режим управления .....	65
Режим автоматической очистки стекол от наледи/запотевания .....	65
Интеллектуальный режим управления системой климат контроля для пассажиров задних сидений.....	66

Автоматическое уменьшение объема подаваемого воздуха при входящих звонках.....	66	<b>Вещевые отделения.....</b>	<b>80</b>
Ароматизация воздуха (система освежения воздуха)*.....	66	Вещевые отделения в дверях.....	80
<b>Электростеклоподъемники.....</b>	<b>67</b>	Перчаточный ящик.....	80
Переключатели.....	67	Вещевое отделение под центральным подлокотником.....	80
стеклоподъемников на двери водителя.....	67	Центральный подлокотник заднего сиденья*.....	81
Переключатель стеклоподъемника на центральном дисплее управления.....	67	Лючок для длинномерных предметов*.....	81
<b>Управление стеклоподъемниками с помощью смарт ключа.....</b>	<b>67</b>	Подстаканники.....	81
Автоматическое закрывание окон при заперении дверей.....	67	Потолочные поручни, крючки для одежды.....	82
Автоматическое закрывание окон в дождливую погоду*.....	68	Карманы для документов.....	82
Функция защиты от заземления.....	68	Переднее багажное отделение.....	83
Инициализация электропривода стеклоподъемника.....	68	Багажное отделение.....	83
<b>Панорамная крыша.....</b>	<b>69</b>	<b>Солнцезащитный козырек.....</b>	<b>83</b>
Панорамная крыша.....	69	Защита от прямых солнечных лучей.....	83
Солнцезащитные шторки с электроприводом*.....	69	Защита от боковых солнечных лучей.....	83
Инициализация электропривода солнцезащитной шторки.....	70	<b>Возимые инструменты.....</b>	<b>84</b>
<b>Капот.....</b>	<b>70</b>	Знак аварийной остановки.....	84
Открывание капота.....	70	Инструменты для быстрого ремонта шин.....	84
Закрывание капота.....	70	Светоотражающий жилет*.....	85
Активный капот с функцией защиты пешеходов*.....	71	<b>Управление автомобилем.....</b>	<b>86</b>
<b>Лючок зарядных разъемов.....</b>	<b>72</b>	Запуск двигателя/включение питания/выключение двигателя /питания.....	86
Открывание крышки лючка зарядных разъемов.....	72	Переключение передач.....	87
Закрывание лючка зарядных разъемов.....	72	Режим движения.....	87
<b>Ключи.....</b>	<b>73</b>	Режим максимальной высоты кузова*.....	88
Смарт-ключ*.....	73	Самопроизвольное движение с малой скоростью при отпущенной педали акселератора.....	88
Механический ключ.....	73	Адаптивный режим пневматической подвески для шоссе.....	88
Замена элемента питания смарт ключа*.....	74	Сервисный режим пневматической подвески*.....	89
<b>Двери.....</b>	<b>75</b>	<b>Тормозная система.....</b>	<b>89</b>
Замки.....	75	Рабочая тормозная система.....	89
<b>Задний спойлер с электроприводом.....</b>	<b>76</b>	Электрический стояночный тормоз.....	90
Задний спойлер с электроприводом.....	76	Функция удержания автомобиля на месте (Auto Hold).....	91
<b>Крышка багажника с электроприводом.....</b>	<b>76</b>	<b>Тормозная система с электронным управле.....</b>	<b>92</b>
Крышка багажника с электроприводом.....	76	Антиблокировочная тормозная система (ABS).....	92
<b>Беспроводная зарядка мобильных телефонов.....</b>	<b>78</b>	Система распределения тормозных усилий (EBD).....	92
Устранение неполадок при использовании функции беспроводной зарядки мобильных телефонов.....	78	Система помощи при экстренном торможении (HBA).....	93
Предупреждение о забытом телефоне.....	79	Электронная система стабилизации курсовой устойчивости (ESC).....	93
<b>Электрические разъемы.....</b>	<b>79</b>	Антипробуксовочная система (TCS).....	94
Разъемы USB.....	79	Система помощи при трогании на подъеме (HHC).....	94
Электророзетки 12 В*.....	79	Система управления движением на спуске (HDC).....	95

Функция помощи для комфортного торможения (CST) .....	95	Навигация и карты* .....	126
<b>Системы помощи при вождении</b> .....	<b>95</b>	Музыка .....	127
Проекционный дисплей с функцией дополненной реальности (AR HUD)* .....	95	Приложение для воспроизведения видео* ...	128
Адаптивный круиз-контроль (ACC) .....	96	Телефон с интерфейсом Bluetooth .....	129
Интеллектуальный круиз-контроль (ICA) .....	99	Камера* .....	129
Система помощи при выезде с полосы движения (LKA/LDW) .....	102	Фотоальбом* .....	129
Интеллектуальная система предупреждения об ограничении скорости (ISA) .....	103	Профиль* .....	130
Система распознавания дорожных знаков (TSR) .....	104	Прогноз погоды* .....	131
Предупреждение об исчезновении автомобиля, находящегося впереди (FVSR) .....	105	<b>Управление функциями автомобиля</b> .....	<b>132</b>
Система контроля слепых зон (BSD) .....	105	<b>Приложение Voyah Auto*</b> .....	<b>136</b>
Система помощи при перестроении (LCA) .....	106	Загрузка приложения Voyah Auto* .....	136
Система предупреждения об опасности открывания дверей (DOW) .....	107	<b>Техническое обслуживание</b> .....	<b>137</b>
Система предупреждения об объектах, движущихся в поперечном направлении сзади (RTCA) .....	108	Предотвращение коррозии .....	137
Система предупреждения об объектах, движущихся в поперечном направлении спереди (FTCA) * .....	109	<b>Ежедневное техническое обслуживание</b> .....	<b>137</b>
Система предупреждения о возможном столкновении сзади (RCW) .....	111	Правила техники безопасности при ежедневном обслуживании .....	137
Система предупреждения о возможном столкновении спереди (FCW) .....	112	Ежедневный осмотр .....	137
Система автоматического экстренного торможения (AEB) .....	113	Ежедневное техническое обслуживание кузова автомобиля .....	138
Система оповещения пешеходов при движении автомобиля на низкой скорости (VSP) .....	115	Ежедневный уход за салоном автомобиля .....	139
Система контроля внимательности водителя* .....	116	<b>Обслуживание переднего отсека</b> .....	<b>140</b>
Конфиденциальный режим* .....	117	Техническое обслуживание .....	140
Регистратор вождения .....	117	Тормозная жидкость .....	141
Система контроля давления в шинах .....	117	Фильтр кондиционера .....	142
<b>Система помощи при парковке</b> .....	<b>119</b>	<b>Аккумуляторная батарея</b> .....	<b>143</b>
Парковочная система с датчиками .....	119	Аккумуляторная батарея .....	143
<b>Система панорамного обзора</b> .....	<b>120</b>	<b>Высоковольтная аккумуляторная батарея</b> .....	<b>143</b>
<b>Интеллектуальная информационно-развлекательная система</b> .....	<b>122</b>	Высоковольтная аккумуляторная батарея .....	143
Меры предосторожности .....	122	<b>Техническое обслуживание</b>	
Введение в системный интерфейс .....	122	<b>стеклоочистителей</b> .....	<b>144</b>
Активация системы .....	123	Жидкость омывателя ветрового стекла .....	144
Вход в систему* .....	123	Уход за щетками очистителя ветрового стекла .....	145
Управление учетной записью* .....	124	<b>Шины и колесные диски</b> .....	<b>146</b>
Описание дисплея .....	124	Осмотр шин и колесных дисков .....	146
		Выбор и замена шин .....	147
		Меры предосторожности .....	147
		Цепи противоскольжения .....	147
		<b>Предохранители</b> .....	<b>148</b>
		Проверка и замена предохранителей .....	148
		Блок предохранителей в переднем отсеке .....	148
		Блок предохранителей на положительном выводе аккумуляторной батареи .....	149
		Блок реле и предохранителей в салоне .....	149
		Предохранители в переднем отсеке .....	150
		Предохранители на положительном выводе аккумуляторной батареи .....	152
		Предохранители в салоне .....	153
		Блок реле и предохранителей в салоне .....	155
		<b>Аварийный запуск</b> .....	<b>156</b>
		Этапы аварийного запуска .....	156

<b>Буксировка .....</b>	<b>157</b>
Буксировочная проушина .....	157
Режим буксировки.....	157
Аварийная буксировка автомобиля .....	158
<b>Основные параметры автомобиля .....</b>	<b>160</b>
Массовые параметры .....	160
Эксплуатационные показатели .....	160
Спецификация эксплуатационных жидкостей и емкости .....	160
Рулевое управление .....	160
Параметры колес .....	160



**Важно****Обращение к пользователю**

- Перед началом эксплуатации внимательно ознакомьтесь с данным руководством и придерживайтесь приведенных в нем рекомендаций. Youah не несет ответственности за любые убытки, вызванные неправильным использованием автомобиля.
- Обязательно предоставляйте автомобиль на регулярное техническое обслуживание в соответствии с регламентом.
- Водители и пассажиры должны пользоваться ремнями безопасности и сохранять правильное положение на сиденьях, чтобы обеспечивался необходимый уровень безопасности и комфорта. Кроме того, при дорожно транспортном происшествии только при правильно застегнутых ремнях безопасности раскрытие подушек и шторок безопасности может более эффективно защитить водителя и пассажиров.
- Перед началом движения проверьте указанное ниже.
- Оцените погоду и состояние дорог, а также состояние шин и давление воздуха в шинах.
- Проверьте, правильно ли отрегулированы внутреннее и наружные зеркала заднего вида.
- Проверьте положение сиденья и подголовника.
- Проверьте состояние приборов освещения и световой сигнализации.
- Проверьте состояние педали тормоза.
- Проверьте функцию стеклоочистителя и омывателя ветрового стекла.
- Проверьте состояние ремня безопасности.
- Проверьте запас хода.
- Проверьте положение рулевого колеса.
- Во время движения автомобиля, если на комбинации приборов горит контрольная лампа неисправности или появляется сообщение о неисправности, водитель должен как можно скорее остановиться и проверить, возможно ли дальнейшее безопасное движение, а также обратиться в авторизованный сервисный центр Youah.
- Строго соблюдайте правила дорожного движения и ведите машину безопасно.
- Прежде чем покинуть автомобиль, необходимо убедиться, что рычаг селектора находится в положении Р и светится индикатор стояночного тормоза.
- Не модифицируйте, не устанавливайте, не разбирайте и не ремонтируйте компоненты автомобиля без разрешения. Это может привести к их по-

вреждениям и угрозе личной безопасности. При возникновении вопросов обращайтесь в авторизованный сервисный центр Youah.

**Особенности автомобиля Youah Passion**

Электромобиль (EV): привод осуществляется от электродвигателей, питание которых обеспечивает высоковольтная аккумуляторная батарея. Ознакомьтесь с особенностями этого автомобиля, соблюдайте правила техники безопасности и осторожность при эксплуатации.

**Правила техники безопасности при обращении с высоковольтной аккумуляторной батареей**

- Для обслуживания, ремонта, замены или утилизации высоковольтной аккумуляторной батареи обращайтесь в авторизованный сервисный центр Youah. Неправильное обращение с высоковольтной аккумуляторной батареей может привести к серьезным травмам или даже смерти.

- Несанкционированная разборка или неправильная утилизация аккумуляторных батарей приводит к загрязнению окружающей среды и возникновению опасных ситуаций, ответственность за которые несут пользователи.

**Предупреждение**

- Высоковольтная аккумуляторная батарея является источником большого напряжения. Во избежание травм не прикасайтесь к ней, не перемещайте и не разбирайте батарею и не отсоединяйте высоковольтные провода.

## Описание функций

### Экстерьер

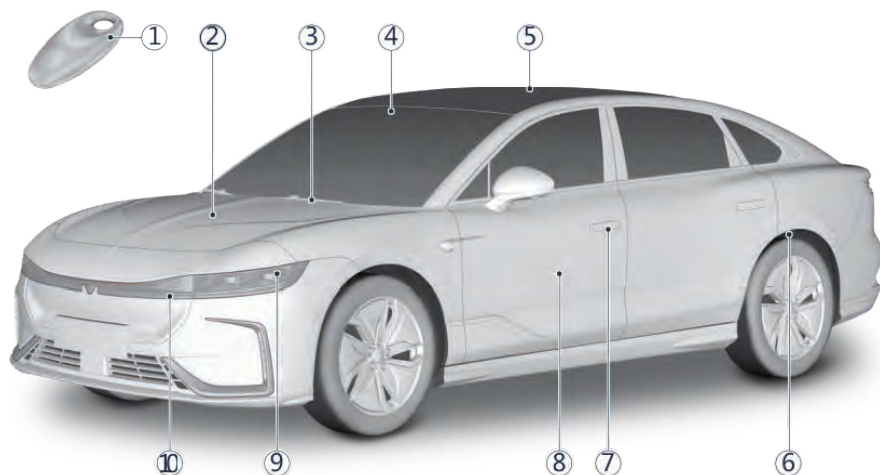

#### ① Смарт-ключ

Подробная информация приведена в разделе «Ключи»

#### ② Капот

Подробная информация приведена в разделе «Капот»

#### ③ Очиститель ветрового стекла

Подробная информация приведена в разделе «Очистители и омыватели стекол»

#### ④ Датчик дождя/освещенности

Подробная информация приведена в разделе «Автоматическое закрытие окон в дождливую погоду»

#### ⑤ Панорамная крыша

Подробная информация приведена в разделе «Панорамная крыша»

#### ⑥ Пневматическая подвеска \*

Подробная информация приведена в разделе «Пневматическая подвеска»

#### ⑦ Выдвижные ручки дверей

Подробная информация приведена в разделе «Доступ в автомобиль и защита от угона»

#### ⑧ Передние двери

Подробная информация приведена в разделе «Двери»

#### ⑨ Светодиодные фары\*/светодиодные матричные фары\*

Подробная информация приведена в разделе «Приборы наружного освещения»

#### ⑩ Передние габаритные фонари

Подробная информация приведена в разделе «Приборы наружного освещения»

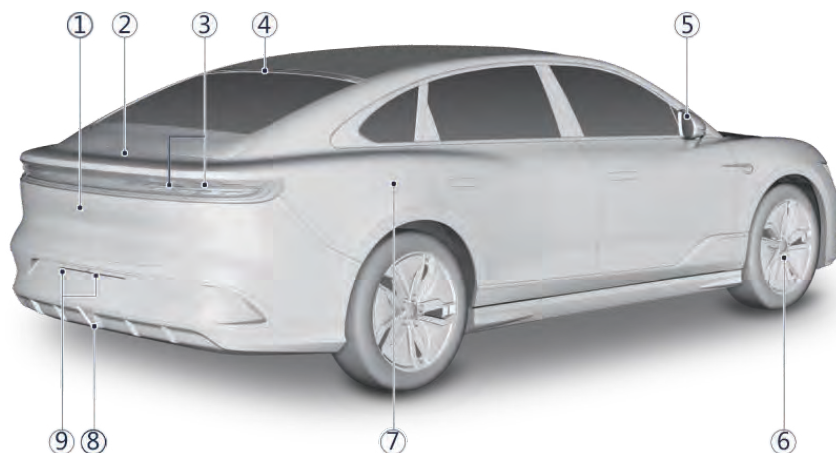

#### ① Крышка багажника с электроприводом

Подробная информация приведена в разделе «Крышка багажника с электроприводом»

#### ② Задний спойлер с электроприводом

Подробная информация приведена в разделе «Задний спойлер с электроприводом»

#### ③ Светодиодные задние фонари

Подробная информация приведена в разделе «Приборы наружного освещения».

#### ④ Дополнительный стоп-сигнал

Подробная информация приведена в разделе «Приборы наружного освещения»

#### ⑤ Наружные зеркала заднего вида

Подробная информация приведена в разделе «Зеркала заднего вида»

#### ⑥ Колеса

Подробная информация приведена в разделе «Шины и колесные диски»

#### ⑦ Лючок зарядных разъемов

Подробная информация приведена в разделе «Лючок зарядных разъемов»

#### ⑧ Задний противотуманный фонарь

Подробная информация приведена в разделе «Приборы наружного освещения»

#### ⑨ Фонарь освещения номерного знака

Подробная информация приведена в разделе «Приборы наружного освещения»

## Интерьер

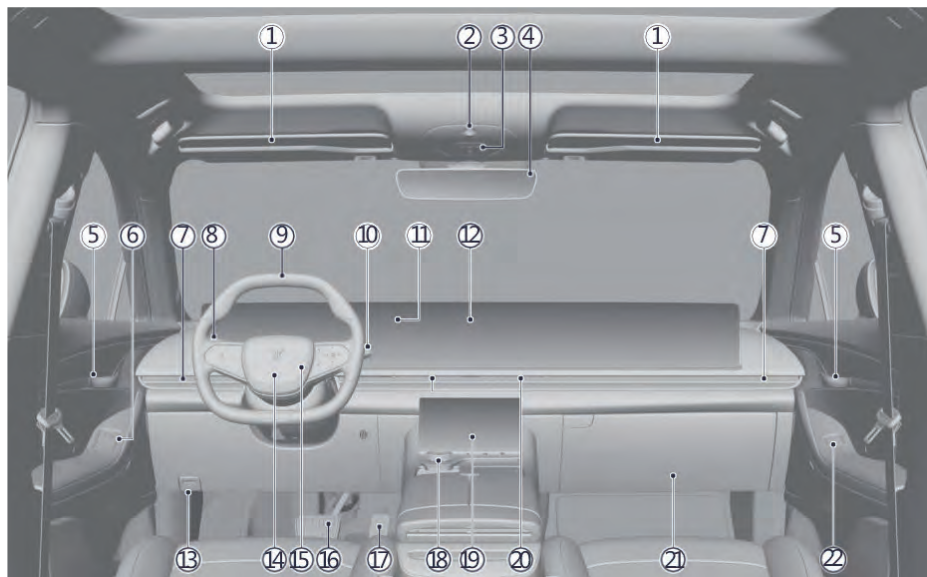

### ① Солнцезащитный козырек

Подробная информация приведена в разделе «Солнцезащитный козырек»

### ② Камера заднего вида

Подробная информация приведена в разделе «Камера заднего вида»

### ③ Потолочный плафон освещения

- Лампа для чтения  
 Подробная информация приведена в разделе «Приборы внутреннего освещения»
- Выключатель солнцезащитной шторки с электроприводом  
 Подробная информация приведена в разделе «Панорамная крыша»
- Кнопка системы экстренного вызова  
 Подробная информация приведена в разделе «Экстренный вызов»

### ④ Внутреннее зеркало заднего вида

Подробная информация приведена в разделе «Зеркала заднего вида»

### ⑤ Внутренние ручки двери

Подробная информация приведена в разделе «Двери»

### ⑥ Кнопка центрального замка и переключатель стеклоподъемника двери водителя

Подробная информация приведена в разделе «Электростеклоподъемники»

### ⑦ Передний воздушный дефлектор

Подробная информация приведена в разделе «Система климат-контроля»

### ⑧ Переключатель приборов освещения

Подробная информация приведена в разделе «Приборы наружного освещения»

### ⑨ Рулевое колесо

Подробная информация приведена в разделе «Рулевое колесо»

### ⑩ Переключатель очистителей и омывателей стекол

Подробная информация приведена в разделе «Очистители и омыватели стекол»

### ⑪ Камера системы контроля внимательности водителя

Подробная информация приведена в разделе «Система контроля внимательности водителя»

**12 Интеллектуальная информационно-развлекательная система**

Подробная информация приведена в разделе «Интеллектуальная информационно-развлекательная система»

**13 Ручка открывания капота**

Подробная информация приведена в разделе «Капот»

**14 Подушка безопасности водителя**

Подробная информация приведена в разделе «Подушки безопасности»

**15 Звуковой сигнал**

Подробная информация приведена в разделе «Звуковой сигнал»

**16 Педаль тормоза**

Подробная информация приведена в разделе «Запуск двигателя / включение питания / выключение двигателя/питания»

**17 Педаль акселератора**

Подробная информация приведена в разделе «Запуск двигателя / включение питания / выключение двигателя/питания»

**18 Ручка селектора**

Подробная информация приведена в разделе «Переключение передач»

**19 Дисплей управления**

Подробная информация приведена в разделе «Система климат-контроля»

**20 Передний центральный воздушный дефлектор**

Подробная информация приведена в разделе «Система климат-контроля»

**21 Перчаточный ящика**

Подробная информация приведена в разделе «Перчаточный ящик»

**22 Переключатель стеклоподъемника на двери переднего пассажира**

Подробная информация приведена в разделе «Электростеклоподъемники»

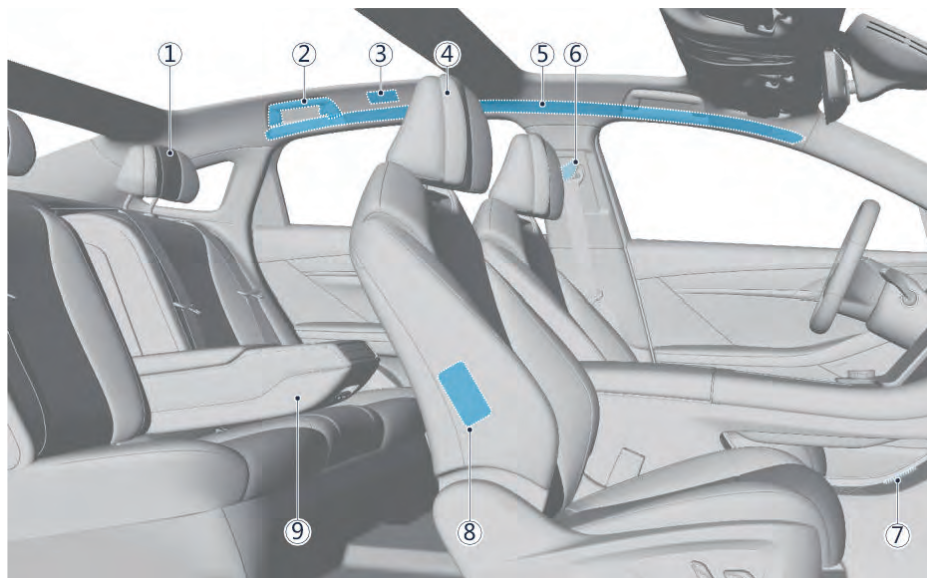

## ① Заднее сиденье

Подробная информация приведена в разделе «Сиденья»

## ② Потолочный поручень, крючки для одежды

Подробная информация приведена в разделе «Вещевые отделения»

## ③ Задний потолочный плафон

Подробная информация приведена в разделе «Приборы внутреннего освещения»

## ④ Переднее сиденье

Подробная информация приведена в разделе «Сиденья»

## ⑤ Шторки безопасности

Подробная информация приведена в разделе «Подушки безопасности»

## ⑥ Регуляторы высоты ремня безопасности

Подробная информация приведена в разделе «Ремни безопасности»

## ⑦ Пульт управления

Подробная информация приведена в разделе «Электрические разъемы»

## ⑧ Боковые подушки безопасности передних сидений

Подробная информация приведена в разделе «Подушки безопасности»

## ⑨ Центральный подлокотник заднего сиденья\*

Подробная информация приведена в разделе «Сиденья»

## Идентификационные обозначения

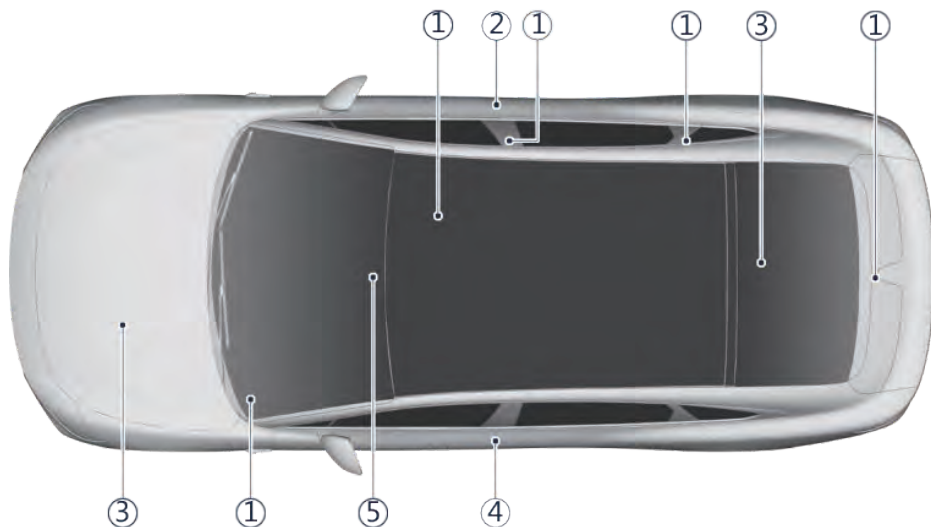

## ① Идентификационный номер автомобиля (VIN)

- Расположен в левом нижнем углу рамы ветрового окна.
- Расположен на передней поперечине сиденья пассажира.
- Расположен на стойках В и С.
- Расположен в нижней части багажного отделения.

Для считывания идентификационного номера автомобиля (VIN) можно также использовать диагностический тестер, соответствующий конфигурации автомобиля. Диагностический разъем расположен под левой частью нижнего кожуха рулевой колонки.

## ② Паспортная табличка производителя автомобиля

- Расположена в нижней части средней стойки со стороны переднего пассажира.

## ③ Паспортная табличка тягового электродвигателя

- Расположена непосредственно под тяговым электродвигателем.

## ④ Информация о шинах и давлении воздуха в шинах

Табличка расположена в нижней части средней стойки со стороны водителя.

## ⑤ Окно для микроволновых устройств идентификации автомобиля

Для обеспечения установки устройств и считывания идентификационных данных автомобиля на ветровом стекле предусмотрено окно для микроволновых устройств.

 **Рекомендация**

- При наклеивании электронного логотипа не перекрывайте его рамкой стекла или другими предметами.

## Комбинация приборов, контрольные лампы и индикаторы

### Комбинация приборов





- ① Бортовой компьютер
- ② Индикатор READY («Готовность к началу движения»)
- ③ Спидометр
- ④ Отображение наружной температуры

- ⑤ Одометр
- ⑥ Режим вождения
- ⑦ Отображение выбранной передачи
- ⑧ Запас хода (уровень зарядки аккумуляторной батареи)



## Бортовой компьютер

Нажмите выключатель на рулевом колесе , чтобы войти в режим бортового компьютера комбинации приборов. Нажмите кнопку , чтобы просмотреть информацию об автомобиле, музыкальных композициях и предупреждающую информацию.

Описание функций	
С момента окончания зарядки, с момента включения зажигания/питания *	Среднее потребление электроэнергии, пробег и время работы автомобиля после зарядки / запуска двигателя / включения питания.
После удаления	Данные о среднем энергопотреблении, пробег и средняя скорость движения автомобиля после сброса.
Мощность	Доступная мощность.
Музыка	Информация о воспроизводимой композиции.
Информация о неисправностях	Отображение текущей информации о неисправностях систем автомобиля.
Давление воздуха в шинах	Давление и температура воздуха в шинах.
Навигация	Показать навигационную информацию
Музыка	Информация о воспроизводимой композиции
Предупреждающие сообщения	Отображение предупреждений, относящихся к автомобилю

### Рекомендация

- При переключении режима движения на комбинации приборов отображаются разные цветовые темы фона.

## Индикатор заряда аккумуляторной батареи

– Отображается текущее состояние заряда высоковольтной аккумуляторной батареи.

– Когда уровень заряда высоковольтной аккумуляторной батареи становится ниже 10 %, этот индикатор заряда высоковольтной аккумуляторной батареи светится красным цветом. Одновременно с этим индикатор заряда высоковольтной аккумуляторной батареи светится желтым цветом и на комбинации приборов отображается сообщение о необходимости зарядки.

## Отображение выбранной передачи





Отображается текущая передача коробки передач / многорежимного редуктора (P, R, N, D).

## Контрольные лампы и индикаторы



Место расположения	Пиктограмма	Расшифровка
Зона А		Индикатор указателя левого поворота
Зона А		Индикатор включения заднего противотуманного фонаря
Зона А		Индикатор включения габаритных огней
Зона А	READY	Индикатор READY (готовность к началу движения)
Зона А		Индикатор включения ближнего света фар
Зона А		Индикатор включения дальнего света фар
Зона А		Индикатор указателя правого поворота
Зона А		Контрольные лампы и индикаторы
Зона А		Световой индикатор скорости движения системы ISA (постоянно горит для отображения знака ограничения скорости, мигает при превышении скорости движения)
Зона А		Световой индикатор ограничения скорости системы ISA
Зона А		Индикатор системы адаптивного круиз-контроля (готовность к работе, активна)
Зона А		Индикатор системы интеллектуального круиз-контроля (готовность к работе, активна)
Зона А		Индикатор дорожного знака TSR (Обгон запрещен)
Зона В		Контрольная лампа системы контроля давления в шинах
Зона В		Индикатор низкого заряда высоковольтной аккумуляторной батареи
Зона В		Контрольная лампа неисправности электроусилителя рулевого управления
Зона В		Индикатор «Нажмите педаль тормоза»
Зона В		Контрольная лампа неисправности антиблокировочной тормозной системы

Зона В		Контрольная лампа электронной системы стабилизации автомобиля (постоянно горит при неисправности, мигает при работе)
Зона В		Индикатор выключения системы поддержания курсовой устойчивости
Зона В		Индикатор режима ограничения расхода электроэнергии
Зона В		Контрольная лампа неисправности амортизатора
Зона В		Контрольная лампа системы помощи при движении на спуске (горит постоянно, мигает)
Зона В		Контрольная лампа неисправности системы помощи при движении на спуске
Зона В		Контрольная лампа системы VSP
Зона В		Контрольная лампа неисправности автомобиля
Зона В		Индикатор предстоящего технического обслуживания
Зона В		Индикатор неисправности ламп приборов наружного освещения
Зона В		Контрольная лампа неисправности электрического стояночного тормоза
Зона С		Контрольная лампа неисправности высоковольтной аккумуляторной батареи (общая, серьезная)
Зона С		Индикатор температуры батареи питания (температура слишком высокая, температура слишком низкая)
Зона С		Контрольная лампа неисправности системы зарядки 12-вольтовой аккумуляторной батареи (низкий уровень заряда / низкое напряжение)
Зона С		Индикатор зарядного устройства
Зона С		Контрольная лампа перегрева электродвигателя и контроллера
Зона С		Контрольная лампа неисправности тягового электродвигателя (общая, серьезная)
Зона С		Контрольная лампа низкого уровня тормозной жидкости / неисправности тормозной системы / неисправности системы IPB / неисправности системы электронного распределения тормозных сил
Зона С		Контрольная лампа перегрева тормозной системы (общее предупреждение, высокий уровень)
Зона С		Контрольная лампа подвески (недоступна, неисправность)
Зона С		Индикатор режима подъема кузова / индикатор опускания кузова
Зона С		Контрольная лампа неисправности подушек безопасности
Зона С		Контрольная лампа неисправности системы электропитания (общая, серьезная)
Зона С		Контрольная лампа высокой температуры охлаждающей жидкости
Зона С		Функция удержания автомобиля на месте (Auto Hold) (возможна активация, активна, неисправна)
Зона С		Контрольная лампа электрического стояночного тормоза / активации динамического тормоза

Зона С		Контрольная лампа неисправности системы ADAS
Зона С		Контрольная лампа системы автоматического экстренного торможения
Зона С		Контрольная лампа предупреждения о возможном столкновении спереди / неисправности системы автоматического аварийного торможения
Другие контрольные лампы и индикаторы		Световой индикатор не застёгнутого ремня безопасности

## Часто задаваемые вопросы

Ниже приводятся часто задаваемые вопросы и рекомендации по устранению некоторых распространенных проблем.

### Утеря ключа

- Если утерян смарт-ключ / механический ключ, возрастает риск угона автомобиля или кражи вещей из автомобиля. Как можно скорее обратитесь в авторизованный сервисный центр **Voyah**.

### Двери не запираются и не отпираются

- Возможно, разряжен элемент питания смарт-ключа. Замените элемент питания ключа (см. раздел «Ключи»).

### Не открываются задние двери

- Отоприте замки с помощью системы центрального замка или заблокируйте замки задних дверей от детей. Подробная информация приведена в разделе «Замки дверей».

### Почему возникает вибрация (сопровождается легким шумом) при резком торможении?

- Это происходит, когда автомобиль находится в режиме экстренного торможения, чтобы максимально сократить тормозной путь и при этом сохранить управляемость автомобиля.
- Система ABS распределяет тормозные силы по колесам. Поэтому колеса попеременно находятся в состоянии качения и скольжения, из-за чего вы можете ощущать вибрацию на кузове и педали тормоза.
- Когда антиблокировочная тормозная система работает или выполняет самопроверку, электродвигатель внутри электрогидравлического модуля в течение короткого времени активируется. Клапаны с большой частотой открываются и закрываются, что сопровождается определенным звуком.

### Почему слышен шум при включении/выключении электрического стояночного тормоза?

- Поскольку электрический стояночный тормоз включается и выключается с использованием электроприводов, при включении/выключении стояночного тормоза в течение некоторого времени слышен звук работы электроприводов.

### Почему слышен жужжащий звук при зарядке высоковольтной аккумуляторной батареи?

- Во время зарядки высоковольтной аккумуляторной батареи работает система охлаждения. При этом слышен звук работы насоса системы охлаждения и потока охлаждающей жидкости.

### Почему зимой зарядка высоковольтной аккумуляторной батареи занимает больше времени?

- Чтобы обеспечить более эффективную зарядку аккумуляторной батареи, во время зарядки при более низкой температуре активируется функция нагрева аккумуляторной батареи. Поэтому время зарядки увеличивается.

## Голосовой помощник\*

### Активация с помощью голосовой команды

#### Способ голосовой активации



- Коротко нажмите кнопку голосового управления на рулевом колесе (показана выше), чтобы активировать его.
- Активировать систему голосового управления можно, сказав: «Эй, Youah» или «Привет, Youah».
- Вы можете активировать интеллектуальный голосовой помощник с помощью выбранного вами слова для активации (слово для активации можно ввести на экране настроек интеллектуального голосового помощника на центральном дисплее управления).

#### Рекомендация

- На центральном дисплее управления можно использовать следующие функции настройки: «Интеллектуальный голосовой помощник», «Выбор слова для активации», «Голосовая сцена» и «Персонализация голоса».

## Перед поездкой

### Проверки перед поездкой

В целях повышения безопасности движения обязательно перед началом движения проверьте указанное ниже.

- Оцените погоду и состояние дорог, а также состояние шин и давление воздуха в шинах.
- Проверьте положение рулевого колеса.
- Проверьте состояние приборов освещения и световой сигнализации.
- Проверьте состояние очистителей / омывателей стекол.
- Проверьте положение сиденья и подголовника.
- Проверьте состояние ремня безопасности.
- Проверьте, правильно ли отрегулированы внутреннее и наружные зеркала заднего вида.
- Проверьте планируемый пробег в предстоящей поездке.
- Проверьте состояние педали тормоза.

#### Рекомендация

- В различных местах автомобиля находятся наклейки с предупреждениями и инструкциями. Убедитесь в том, что они не повреждены.

#### Примечание

- При выборе напольных ковриков учитывайте указанное ниже:
  - Не укладывайте несколько ковриков друг на друга.
  - Не используйте напольные коврики, не соответствующие этой модели.

### Оптимальное положение на сиденье для водителей и пассажиров

#### Оптимальное положение на сиденье водителя

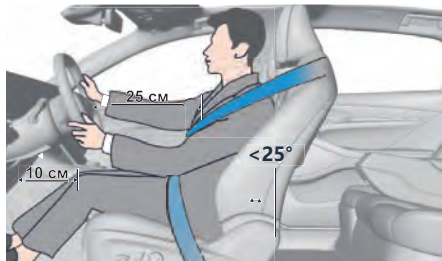

- Сядьте как можно глубже на сиденье, прижав спину и плечи к спинке сиденья.
- Отрегулируйте высоту сиденья и угол наклона подушки сиденья для обеспечения хорошей видимости.
- Отрегулируйте положение сиденья по горизонтали так, чтобы вы могли нажимать педаль тормоза, когда ваши ноги немного согнуты.
- Держите колени на расстоянии не менее 10 см от приборной панели.
- Отрегулируйте угол наклона спинки. Он не должен превышать  $25^\circ$ .
- Отрегулируйте высоту подголовника так, чтобы его верхний край находился на одном уровне с верхней частью головы.
- Отрегулируйте положение рулевого колеса так, чтобы он находился на расстоянии не менее 25 см от груди. При нахождении рук на рулевом колесе они должны быть немного согнуты в локтях.

#### Оптимальное положение на сиденьях пассажиров



- Сядьте на сиденье как можно глубже, прижмите спину и плечи к спинке сиденья и отрегулируйте высоту подголовника так, чтобы его верхний край находился на одном уровне с головой.

#### Предупреждение

- В целях безопасности регулируйте положение сиденья и подголовника, когда автомобиль неподвижен.
- Если водитель и пассажир переднего сиденья находятся слишком близко к приборной панели, система подушек безопасности может не обеспечить эффективную защиту.
- Во время вождения сохраняйте правильное положение на сиденье. Не кладите ноги на приборную панель, не высовывайте части тела из окон. В противном случае существует высокий риск получения травмы в случае резкого торможения или аварии.
- Во время движения спинку сиденья нельзя чрезмерно наклонять назад. Ремень безопасности необходимо застегивать правильно, чтобы избежать травм при экстренном торможении.

## Безопасность движения

### Меры предосторожности при вождении

#### Меры предосторожности в различных дорожных условиях

При управлении автомобилем, если вы столкнулись с указанными ниже ситуациями, вовремя снизьте скорость и ведите автомобиль осторожно.

- Плохая погода (дождь, снегопад и т. п.).
- Неровное дорожное покрытие.
- Крутой склон.
- Дорога с влажным покрытием.

#### Меры предосторожности при движении по подтопленным дорогам

- Перед прохождением заболоченного участка необходимо определить высоту слоя воды. Она не должна превышать центра колес. На версиях с пневматической подвеской следует установить режим максимальной высоты кузова.
- При движении по воде эффективность торможения значительно снижается по сравнению с обычными условиями. Снижьте скорость и двигайтесь по подтопленному участку с постоянной скоростью. После прохождения подтопленного участка нормальную эффективность торможения можно восстановить легким нажатием педали тормоза несколько раз подряд.
- Не регулируйте высоту кузова во время преодоления подтопленных участков дороги.
- Не останавливайте автомобиль на подтопленных участках.

#### Меры предосторожности при вождении зимой

- По возможности используйте крытые парковки.
- Нанесите специальные жидкости, препятствующие образованию льда, или глицерин на поверхность ручек дверей, чтобы предотвратить их обмерзание.
- Своевременно очищайте автомобиль от снега и льда для его сохранности и обеспечения безопасности движения.
- В условиях низкой температуры запас энергии в тяговой аккумуляторной батарее снижается, что является нормальным явлением. Чтобы уменьшить эффект снижения запаса энергии в, перед началом поездки можно заранее зарядить батарею. При этом активируется функция прогрева аккумуляторной батареи.

- Используйте жидкость омывателя стекол и охлаждающую жидкость, подходящие для диапазона температуры региона, в котором используется автомобиль, и регулярно проверяйте их уровень.
- В условиях снегопада и образования наледи рекомендуется взять с собой предметы первой необходимости: цепи противоскольжения, лопаты для снега, мешки с песком или солью, скребки для стекол, пусковые провода и сигнальные устройства.

#### Противопожарные меры

Во избежание возгорания автомобиля обратите внимание на указанное ниже.

- Категорически запрещается хранить в автомобиле легковоспламеняющиеся и взрывоопасные предметы.
- В автомобиле должны быть установлены огнетушители, которые следует регулярно проверять и заменять.
- Категорически запрещается использовать инвертор для получения питания от 12-вольтовой розетки.
- Во время вождения и парковки автомобиля держитесь подальше от легковоспламеняющихся предметов (сухая трава, ветки, листья и т. д.).
- Остерегайтесь муравьев, грызунов, которые могут повредить электропроводку вашего автомобиля, что может вызвать пожар.



#### Предупреждение

- Автомобиль оборудован высоковольтной аккумуляторной батареей, которая находится под днищем кузова. При движении по подтопленным дорогам высота воды не должна превышать центра колес.
- Если автомобиль в течение длительного времени не используется, своевременно заряжайте аккумуляторную батарею, чтобы избежать ее чрезмерной разрядки и повреждения.

### Обкатка

#### Обкатка шин и приработка тормозных накладок

- В течение первых 500 км новый автомобиль должен двигаться с умеренной скоростью в режиме обкатки новых шин.
- В течение первых 300 км прирабатываются тормозные колодки, и достигается оптимальная эффективность торможения. Поэтому в этот период следует двигаться на низкой скорости и по возможности избегать резкого торможения.

#### Рекомендация

- Новые шины и тормозные колодки, не прошедшие обкатку, не обладают должным сцеплением и трением, поэтому в течение первых 500 км следует ездить с особой осторожностью.
- Новые шины и тормозные колодки после замены также должны пройти обкатку в соответствии с требованиями, указанными выше.

### Доступ в автомобиль и защита от угона

#### Доступ в автомобиль с помощью ключа

#### Отпирание/запирание дверей с помощью смарт-ключа\*/ключа



- Нажмите кнопку отпирания на смарт-ключе, чтобы отпереть дверь. В этот момент наружные зеркала заднего вида и выдвижные ручки дверей автоматически раскрываются/выдвигаются. Дважды мигают указатели поворота, и дважды подается звуковое подтверждение, указывающее на то, что двери отперты.
- Нажмите кнопку запирания на смарт-ключе или, чтобы запереть двери. В этот момент наружные зеркала заднего вида автоматически складыва-

ются, ручки дверей убираются внутрь, однократно мигают указатели поворотов и однократно подается звуковое предупреждение, указывающее на то, что двери заперты.

#### Рекомендация

- Эти настройки можно выполнить на центральном дисплее управления в разделе «Настройки систем кузова». На экране выбора настроек для замков дверей выберите «Включить/выключить звуковое предупреждение при отпирании/запирании замков».\*
- Когда автомобиль находится в режиме READY, с помощью смарт-ключа управлять замками дверей невозможно.
- Если боковые двери или крышка багажного отделения с электроприводом закрыты не полностью, двери не запираются. В этот момент трижды подается звуковое предупреждение, и трижды мигают указатели поворота, указывая на то, что двери не заперты.



## Отпирание / запираение дверей с помощью механического ключа

Когда разряжена аккумуляторная батарея автомобиля, двери можно отпереть/запереть указанными ниже способами.

1. Нажмите на переднюю часть выдвижной ручки двери водителя, чтобы слегка выдвинуть ручку двери наружу.



2. Одновременно с этим вытяните ручку так, чтобы она полностью выдвинулась, открывая замочный цилиндр.
3. Вставьте механический ключ в замочный цилиндр.

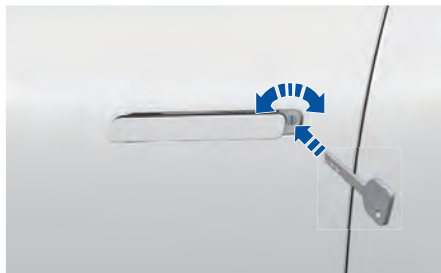

4. Чтобы отпереть дверь:
  - a. Поверните ключ по часовой стрелке.
  - b. После извлечения механического ключа ручка двери автоматически убирается.
  - c. Нажмите на переднюю часть ручки двери еще раз и потяните ее вдоль кузова автомобиля, чтобы открыть дверь.
  - d. После открывания двери водителя другие двери можно открыть с помощью ручек соответствующих дверей.

5. Чтобы запереть дверь:
  - a. Поверните ключ против часовой стрелки.
  - b. После извлечения механического ключа ручка двери автоматически убирается.
  - c. Каждая из дверей оснащена аварийным выключателем запираения (как показано на рисунке ниже). Вставьте механический ключ и поверните его на 45° против часовой стрелки, чтобы запереть дверь (для левой двери). Поверните выключатель на 45° против часовой стрелки для запираения правой двери.



Если разряжен элемент питания смарт-ключа, двери можно отпереть/запереть также указанными ниже способами.

1. Нажмите на переднюю часть выдвижной ручки двери водителя, чтобы слегка выдвинуть ручку двери наружу.
2. Одновременно с этим вытяните ручку так, чтобы она полностью выдвинулась, открывая замочный цилиндр.
3. Вставьте механический ключ в замочный цилиндр.
4. Чтобы отпереть дверь:
  - a. Поверните ключ по часовой стрелке.
  - b. Извлеките механический ключ и потяните выдвижную ручку двери наружу, чтобы открыть дверь.
5. Чтобы запереть дверь:
  - a. Поверните ключ против часовой стрелки.
  - b. После извлечения механического ключа ручка двери автоматически убирается.

### Примечание

- В очень холодную погоду при использовании механического ключа для открывания дверей, если ключ не удается извлечь из замочной скважины, не извлекайте его с применением силы. Обратитесь в авторизованный сервисный центр Voyah.

### Доступ без ключа

#### Отпирание при приближении к автомобилю

При приближении к автомобилю двери автоматически отпираются, дважды мигают указатели левого и правого поворотов, подается звуковое предупреждение, автоматически раскладываются наружные зеркала заднего вида и выдвигаются ручки дверей.

#### Автоматическое запирание

После выключения режима READY, закрывания дверей и крышки багажника с электроприводом при наличии смарт-ключа и удалении ключа от автомобиля двери автоматически запираются, однократно мигают указатели левого и правого поворотов, однократно подается звуковое подтверждение, наружные зеркала заднего вида автоматически складываются и убираются выдвижные ручки дверей.

#### Рекомендация

- Выходя из автомобиля, не оставляйте в нем ключ.
- Когда в автомобиле находится зарегистрированный ключ, двери автоматически не запираются.
- Если какая-либо дверь закрыта не полностью, при удалении водителя от автомобиля двери автоматически не запираются.
- Эту функцию можно настроить на центральном дисплее управления на экране «Настройки систем кузова». На экране «Замки» выберите «Включить/выключить функцию автоматического отпирания».
- Если функция автоматического отпирания срабатывает несколько раз за короткий промежуток времени, функция доступа без ключа на некоторое время выключается.
- После отпирания и открывания дверей автоматически включается электропитание и появляется изображение на дисплее информационно развлекательной системы. После открывания двери водителя режим READY выключается, и после запирания дверей автоматически отключаются электропитание и дисплей информационно развлекательной системы.

### Противоугонная система

Если двери автомобиля заперты, то при несанкционированном проникновении в автомобиль срабатывает сигнализация противоугонной системы, в течение 30 секунд звучит звуковой сигнал и мигают указатели поворотов.

#### Рекомендация

- Если смарт-ключ находится слишком близко к неподвижному запертому автомобилю, противоугонная система может часто «пробуждать» электрооборудование автомобиля, что может привести к разряду аккумуляторной батареи автомобиля и элемента питания ключа.
- Когда сигнализация противоугонной системы срабатывает по ошибке, вы можете выключить ее, нажав кнопку отпирания замков на ключе с пультом дистанционного управления\*, чтобы предотвратить подачу сигнала тревоги в течение длительного времени.

#### Предупреждение

- Категорически запрещается добавлять или модифицировать компоненты противоугонной сигнализации. Это может привести к ее повреждению.

## Системы безопасности

### Ремни безопасности

#### Назначение ремней безопасности

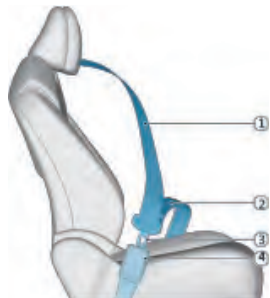

- ① Плечевая лента
- ② Поясная лента
- ③ Скоба ремня безопасности
- ④ Замок ремня безопасности

Когда автомобиль внезапно замедляется или сталкивается с препятствием, ремни безопасности удерживают водителя и пассажиров на сиденьях, а также предотвращают столкновение водителя и пассажиров с элементами салона автомобиля. Более эффективная защита в этом случае обеспечивается при одновременном срабатывании соответствующих подушек безопасности.

#### Предупреждение

- Все водители, в том числе беременные женщины, должны правильно пристегиваться ремнями безопасности перед началом движения автомобиля.
- Для перевозки детей выберите и используйте соответствующие детские кресла.

#### Последствия, связанные с неиспользованием или неправильным использованием ремней безопасности



При столкновении автомобиля водители и пассажиры, не пристегнутые ремнями безопасности, могут по инерции вылететь из автомобиля и получить тяжелые травмы. Даже если скорость движения автомобиля очень мала, сила, действующая на тело человека при столкновении, очень велика. Кроме того, велика вероятность вторичных столкновений.

Пассажиры задних рядов сидений также должны правильно пристегиваться ремнями безопасности. В противном случае они рискуют вылететь из автомобиля в случае аварии. Пассажиры задних сидений, не пристегнутые ремнями безопасности, могут не только пострадать сами, но и поставить под угрозу безопасность других пассажиров, находящихся в автомобиле.

#### Пристегивайтесь ремнем безопасности правильно

##### Застегивание ремня безопасности

1. Медленно вытяните ремень безопасности с постоянной скоростью, следя за тем, чтобы его ленты не перекручивались.
2. Вставьте скобу ремня безопасности в соответствующий замок до щелчка.



3. Резко потяните за ремень, чтобы проверить надежность крепления скобы в замке.
4. Поясная лента ремня безопасности должна располагаться как можно ближе к бедрам и должна быть хорошо натянута.
5. Плечевая лента ремня должна пересекать грудь по диагонали, а не проходить под руками или за шеей. Ремень должен плотно охватывать тело.

### Предупреждение

- Всегда правильно застегивайте ремень безопасности перед началом движения автомобиля. В случае аварии использование неподходящего ремня безопасности увеличивает риск получения травм и даже смерти.
- Прежде чем застегнуть ремень безопасности, убедитесь, что сиденье правильно отрегулировано.
- Не используйте ремень безопасности для удержания двух людей одновременно (например, человека и ребенка на его руках). В случае аварии – это может привести к тяжелым травмам ребенка.
- Не наклоняйте спинку сиденья слишком сильно назад – в этом случае защитный эффект ремня безопасности сильно снижается.
- Следите за тем, чтобы ремень не касался твердых, хрупких или острых предметов (ручки, ключи, очки и т. д.). При аварии эти предметы могут стать причиной дополнительных травм.
- Не помещайте никакие предметы между телом и ремнем безопасности, чтобы не нарушить защитную функцию ремня безопасности.

### Регулировка положения верхней опоры ремня безопасности

Автомобиль оснащен регуляторами высоты верхних опор ремней безопасности передних сидений, которые позволяют выбирать один из трех уровней высоты. При выборе высоты водитель и пассажир переднего сиденья должны убедиться в том, что после регулировки ремень безопасности расположен в правильном положении по отношению к телу.

Перемещение вверх: нажмите вверх на регулятор высоты (указано стрелкой на рисунке) и правильно отрегулируйте высоту плечевой ветви ремня безопасности.

Перемещение вниз: нажмите кнопку фиксатора регулятора высоты и переместите его вниз (указано стрелкой на рисунке), отрегулируйте высоту верхней опоры плечевой ветви ремня безопасности, отпустите кнопку фиксатора. Должен быть слышен щелчок, свидетельствующий о блокировке фиксатора.



Не нажимая кнопку фиксатора, попробуйте переместить верхнюю опору ремня вниз, чтобы убедиться, что она надежно зафиксирована.

### Предупреждение

- Перед началом движения убедитесь, что ремень безопасности находится в правильном положении и регулятор высоты зафиксирован. Неправильно расположенные или ненадежно зафиксированные ремни безопасности могут снизить эффективность ремней безопасности в случае аварии.

### Отстегивание ремня безопасности



1. Удерживайте ремень безопасности рядом с замком, чтобы предотвратить слишком быстрое втягивание ремня безопасности.
2. Нажмите красную кнопку на замке, извлеките скобу – ремень безопасности автоматически наматывается на втягивающую катушку.

### Предупреждение

- Когда ремень безопасности не используется, он должен быть полностью втянут и не должен провисать.

## Пользование ремнями безопасности беременными женщинами



Беременные женщины, будучи водителем или пассажиром, также должны пользоваться ремнями безопасности. Плечевая ветвь ремня должна проходить посередине груди. Поясная ветвь должна располагаться как можно ниже на бедрах и ни в коем случае не на животе.

## Напоминание о не пристегнутых ремнях безопасности

В начале движения автомобиля, если водитель и/или пассажир(-ы) не пристегнуты ремнями безопасности, загорается соответствующий индикатор на комбинации приборов.  При этом подается звуковое предупреждение до момента, когда ремень(-ни) безопасности не будет(-ут) застегнут(-ы). После этого подача светового и звукового предупреждений одновременно прекращается.

### Предупреждение

- Если ремень безопасности не застегнут и не подаются световые и звуковые предупреждения, обратитесь в авторизованный сервисный центр Toyota.
- Категорически запрещается использовать заменители скоб ремней безопасности для установки в замки ремней безопасности, чтобы не подавались предупреждения о непристегнутых ремнях безопасности.

## Преднатяжители ремней безопасности с ограничителем натяжения



Ремни безопасности сидений переднего и второго рядов оснащены преднатяжителями с ограничителями натяжения, что позволяет значительно повысить защиту водителя и пассажиров при фронтальном, боковом или попутном столкновении. В зависимости от силы столкновения после срабатывания преднатяжителя ремень безопасности практически мгновенно натягивается, а ограничитель натяжения ослабляет давление ремня безопасности на грудную клетку, благодаря чему повышается эффективность защиты человека от травм.

## Ремни безопасности с активными преднатяжителями \*

Ремни безопасности передних сидений оснащены активными преднатяжителями с электроприводом, который выполняет указанные ниже защитные функции.

**Функция выбора слабину:** если водитель правильно пристегнут ремнем безопасности, то, когда автомобиль достигает определенного значения скорости, электропривод преднатяжителя автоматически выбирает слабину, подтягивая ремень, благодаря чему управлять автомобилем становится комфортнее.

**Функция предварительного натяжения при активных боковых маневрах:** если во время движения автомобиль теряет устойчивость из-за резкой смены полосы движения или прохождения поворотов на слишком высокой скорости, водитель и пассажир могут соскользнуть с сидений вбок из-за действия сил инерции и даже могут отделиться от сидений. Предварительно натянутый ремень безопасности автоматически натягивается еще сильнее в соответствии с состоянием движения автомобиля, удерживая водителя и пассажира на сиденьях, уменьшая или предотвращая травмы во время экстренных маневров.

**Функция предварительного натяжения при экстренном торможении:** если во время движения автомобиля водитель выполняет экстренное торможение, ремень безопасности с активным преднатяжителем

регулирует величину усилия натяжения в соответствии с величиной замедления автомобиля и удерживает человека на сиденье ближе к спинке. Старайтесь сидеть на сиденье так, чтобы спина постоянно опиралась на спинку — такое положение повышает безопасность при экстренных маневрах.

Функция предварительного натяжения перед столкновением: когда автомобиль движется, если происходит экстренное торможение перед столкновением, ремень безопасности с активным преднатяжителем быстро натягивается и отпускается, чтобы предупредить водителя об опасности с помощью вибрации. Если обнаружен риск фронтального столкновения и столкновение неизбежно, ремень безопасности с активным преднатяжителем быстро натягивается, удерживая водителя и пассажиров ближе к спинке сидений, благодаря чему уменьшается степень тяжести травм или предотвращаются травмы водителя и пассажиров во время столкновения.

### Рекомендация

- Если функция ESC выключена, функции предварительного натяжения при резких боковых маневрах и экстренном торможении не работают; если выключена функция AEB, функция предварительного натяжения перед столкновением не работает.
- Функции предварительного натяжения ремней безопасности ремней с активными преднатяжителями можно использовать многократно. Их действие не зависит от функции предварительного натяжения, активируемой с помощью пиротехнического запала и не влияет на нее.

### Предупреждение

- Не регулируйте и не ремонтируйте ремень безопасности с активным электрическим преднатяжителем самостоятельно. Если такой ремень безопасности неисправен, обратитесь в авторизованный сервисный центр Voayah.
- Преднатяжитель ремня безопасности с активным преднатяжителем может предупреждать вас об опасности, предотвращать или уменьшать тяжесть последствий столкновения, но управлять автомобилем всегда необходимо так, чтобы подобные риски не возникали.
- Отрегулируйте положение ремня безопасности так, чтобы вам было удобно, и зафиксируйте его верхнюю опору. Край ветви ремня не должен находиться близко к шее, чтобы не возникали травмы шеи при резком натяжении ремня.

## Проверка и техническое обслуживание ремней безопасности

Перед каждым использованием ремня безопасности убедитесь, что следующие три функции ремня безопасности работают нормально. Если есть какие-либо отклонения, свяжитесь с авторизованным сервисным центром Voayah.

1. Застегните ремень безопасности и потяните ремень за скобу — она должна быть надежно зафиксирована в замке.
2. Проверьте, плавно ли вытягивается и наматывается на втягивающую катушку ремня ремень безопасности. Проверьте, не изношены ли ленты ремня.
3. Вытяните ремень безопасности наполовину, возьмитесь за скобу и быстро потяните его вперед — ремень должен автоматически фиксироваться.

### Предупреждение

- До и после использования ремня безопасности убедитесь, что ремень безопасности не перекручен.
- Ремень безопасности должен содержаться в чистоте. Замок не должен быть заблокирован инородными материалами. В противном случае скоба ремня безопасности не будет надежно фиксироваться в замке.
- Перед использованием внимательно проверьте, не повреждены ли и не состарились ли ленты ремня безопасности и элементы крепления ремня. Если есть какие-либо повреждения, дальнейшее использование ремня безопасности запрещено. Свяжитесь с авторизованным сервисным центром Voayah.
- Категорически запрещается модифицировать ремни безопасности без разрешения, чтобы не нарушалась нормальная работа ремня безопасности, и чтобы не повредить ремень безопасности.
- Очищайте ремни безопасности только теплым мыльным раствором небольшой концентрации и не используйте для очистки ремней безопасности растворители. Не допускается отбеливать и окрашивать ремни безопасности. В противном случае прочность ремня безопасности значительно снижается. После очистки ремень безопасности следует протереть начисто и высушить в тени. Не допускайте втягивания ремня безопасности натяжителем до тех пор, пока он полностью не высохнет.

## Подушки безопасности

Для достижения максимальной эффективности защиты водителя и пассажиров при столкновении подушки безопасности, относящиеся к вспомогательной удерживающей системе, должны использоваться совместно с ремнями безопасности. При столкновении автомобиля подушки безопасности могут полностью защитить пассажиров, находящихся в автомобиле. Чтобы максимально снизить риск получения травм в случае столкновения, водитель и пассажиры должны занимать правильное положение на сиденьях и всегда правильно пристегиваться ремнями безопасности.

На рисунке, приведенном ниже, показаны надувные подушки безопасности, которые можно разделить на следующие типы в зависимости от типа и места установки:

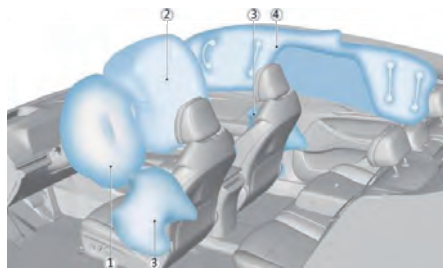

- ① Фронтальная подушка безопасности водителя (под крышкой рулевого колеса)
- ② Фронтальная подушка безопасности переднего пассажира (под крышкой в верхней правой части приборной панели)
- ③ Боковые подушки безопасности передних сидений (в наружных частях передних сидений)
- ④ Боковые шторки безопасности (над боковыми дверями, от передних до задних стоек кузова)

Автомобиль оснащен датчиками столкновения. Когда эти датчики распознают фронтальное или боковое столкновение, удовлетворяющее срабатыванию системы подушек безопасности, активируются соответствующие подушки безопасности.

В зависимости от типа и угла столкновения, а также типа препятствия система подушек безопасности активирует соответствующую(-ие) подушку(-и) безопасности. В результате срабатывает пиротехнический запал, и газогенератор, находящийся внутри подушки безопасности, генерирует определенное количество газа, давление которого приводит к отделению крышки подушки безопасности. Газ заполняет весь объем подушки безопасности, образуя опору

для поддержки пассажиров, благодаря чему снижается тяжесть травм или предотвращается гибель пассажиров.

### Рекомендация

- Срабатывание подушки безопасности сопровождается выходом безвредного газа и шумом.

## Контрольная лампа неисправности подушек безопасности

Эта контрольная лампа  загорается после включения электропитания автомобиля и гаснет после успешного завершения самодиагностики. Если возникают описанные ниже ситуации, значит в системе возникла неисправность. Обратитесь в авторизованный сервисный центр Voyah.

- После включения зажигания/электропитания во время самопроверки не загорается контрольная лампа системы подушек безопасности.
- После завершения самопроверки контрольная лампа не гаснет.
- Контрольная лампа загорается или мигает во время движения автомобиля.

### Предупреждение

- Не размещайте какие-либо украшения на приборной панели — эти предметы могут травмировать пассажиров автомобиля при срабатывании подушки безопасности.
- Не устанавливайте детское кресло и не перевозите ребенка на переднем сиденье при включенной подушке безопасности. Невыполнение этого требования может привести к травме или смерти в случае срабатывания подушки безопасности.
- Рядом с фронтальными и боковыми подушками безопасности водителя переднего пассажира в зоне потолка над дверьми не должны размещаться никакие предметы. Эти предметы могут нанести серьезные травмы в случае столкновения автомобиля, в результате которого сработают подушки безопасности.
- Не модифицируйте рулевое колесо, сиденья или их компоненты. Не пытайтесь ремонтировать, регулировать или модифицировать подушки безопасности.
- Не накрывайте подушки безопасности чехлами или другими предметами. В этом случае подушки безопасности могут не обеспечить надлежащую защиту в случае столкновения автомобиля.

### Предупреждение

- Независимо от того, оборудовано ли сиденье подушками безопасности или нет, водитель и все пассажиры, находящиеся в автомобиле, должны всегда пристегиваться ремнями безопасности, чтобы снизить риск получения травм или смерти в результате столкновения автомобиля.
- После срабатывания подушки безопасности оболочка подушки безопасности становится горячей. Во избежание ожогов не прикасайтесь к ней.
- Подушка безопасности может использовать однократно. После срабатывания подушки безопасности, если произойдет еще одно столкновение, она не сможет обеспечить защиту. Обратитесь в авторизованный сервисный центр Voyah для замены.
- Регулярно предоставляйте автомобиль в авторизованный сервисный центр Voyah для проверки состояния подушек безопасности и своевременной замены подушек, если это необходимо.

### Условия, при которых подушки безопасности могут не сработать

Фронтальное столкновение с бетонным столбом, деревом или другим узким предметом.

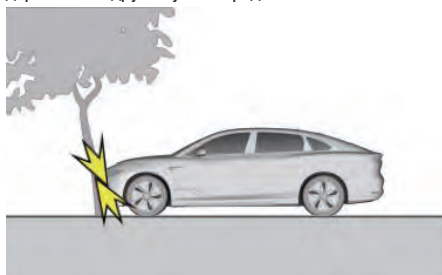

Столкновение с задней частью большого грузовика с частичным заездом под него.



Удар в автомобиль сзади при наезде другого автомобиля.



Кософронтальное столкновение со стеной или автомобилем.



Опрокидывание автомобиля.

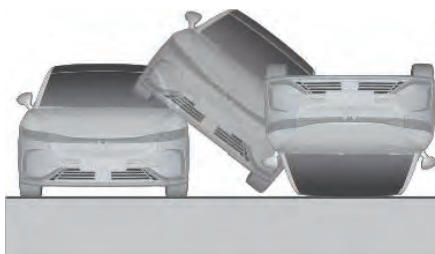

Падение автомобиля, при котором он сначала ударяется о землю днищем кузова.

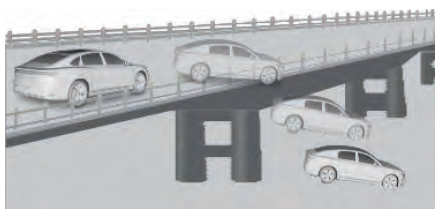



### Условия, при которых подушки безопасности могут неожиданно сработать

При пересечении глубокой выемки, при котором передняя часть автомобиля ударяется о землю



При наезде на бордюр, ограничитель и т. д.

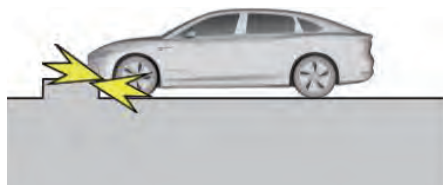

При движении на спуске, если передняя часть автомобиля ударяется о землю

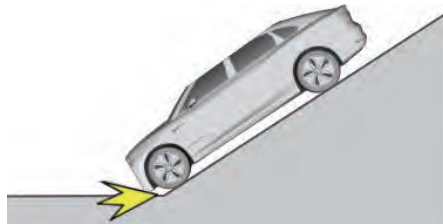

### Безопасная перевозка детей в автомобиле

#### Инструкции по перевозке детей

В целях обеспечения безопасности детей, находящихся в автомобиле, они должны находиться под присмотром взрослых во время всей поездки. Используйте подходящее детское кресло в соответствии с размером и массой тела ребенка.

#### Предупреждение

- Не оставляйте детей одних в автомобиле.
- Не позволяйте детям сидеть на переднем сиденье. В противном случае ребенок получит серьезные травмы при срабатывании подушки безопасности.
- Дети массой до 13 кг должны перевозиться в детском кресле на задних сиденьях, причем детское кресло должно устанавливаться против хода движения.
- Во время движения автомобиля держите ребенка в правильном положении и не позволяйте ему вставать или становиться на колени на сиденье.
- Когда дети перевозятся на заднем сиденье, следует использовать функции блокировки стеклоподъемников и замков задних дверей от детей.
- Во время движения не позволяйте детям высовывать из окон руки, голову и т. п.

 Предупреждение		
		
<p>Не устанавливайте детское кресло против хода движения на переднее сиденье с включенной подушкой безопасности. Это может привести к смерти или серьезным травмам. Обратитесь к руководству пользователя для получения дополнительной информации и инструкций.</p>		

На правом солнцезащитном козырьке есть предупреждающая наклейка, напоминающая водителю и переднему пассажиру об опасности срабатывания фронтальной подушки безопасности. Обязательно прочтите эти инструкции и следуйте им.

### Предупреждение

- Даже если ребенок находится в детском кресле, не позволяйте ему прислонять голову или какую-либо часть тела к области срабатывания боковой подушки безопасности переднего сиденья или боковой шторки безопасности. В противном случае срабатывание подушки безопасности может привести к очень серьезным опасностям, чреватыми серьезными травмами или даже смертью ребенка.
- Не позволяйте детям открывать окна, люк \* в крыше и т. д., чтобы не возникло защемление частей тела ребенка.

### Детское кресло

Детские кресла подразделяются следующие группы.

- Группа 0/0+: подходит для младенцев массой менее 13 кг.



- Группа I: подходит для детей массой от 9 до 18 кг.



- Группа II: подходит для детей массой от 15 до 25 кг.



- Группа III: подходит для детей массой от 22 до 36 кг.



## Информация о детских креслах

### Информация о пригодности детских кресел безопасности для установки на различные сиденья автомобиля

Группа массы	Положение сидений		
	Сиденье переднего пассажира	Боковое место заднего сиденья	Среднее место заднего сиденья
Группа 0: <10 кг	X	U	X
Группа 0+: 13 кг	X	U	X
Группа I: от 9 до 18 кг	X	U	X
Группа II: 15–25 кг	X	U	X
Группа III: 22–36 кг	X	U	X

Значение букв в приведенной выше таблице:

U – место, предназначенное для детских кресел универсальной группы для данной группы массы. X – место не подходит для установки и использования детских кресел данной группы массы.

### Информация о пригодности детских кресел с креплениями ISOFIX для различных сидений автомобиля

Группа массы	Группа роста	Фиксированный модуль	Положение сидений		
			Сиденье переднего пассажира	Боковое место заднего сиденья	Среднее место заднего сиденья
Переносная люлька	F	ISO/L1	X	X	X
Группа 0: <10 кг	G	ISO/L2	X	X	X
	E	ISO/R1	X	IL	X
Группа 0+: <13 кг	E	ISO/R1	X	IL	X
	D	ISO/R2	X	IL	X
	C	ISO/R3	X	IL	X
Группа I: от 9 до 18 кг	D	ISO/R2	X	IL	X
	C	ISO/R3	X	IL	X
	B	ISO/F2	X	IUF	X
	B1	ISO/F2X	X	IUF	X
	A	ISO/F3	X	IUF	X

Значение букв в приведенной выше таблице:

IUF – универсальные детские кресла с креплениями ISOFIX с установкой по ходу движения для данной группы массы.

IL – детские кресла с креплениями ISOFIX специальной категории (например, категория специальных автомобилей, категория с ограниченным доступом или полууниверсальная категория).

X – место не подходит для установки детского кресла этой группы массы.

### Предупреждение

- Всегда сверяйте размерную группу с инструкциями производителя, упаковкой и маркировкой детского кресла. Инструкции по правильной установке можно найти в руководстве по эксплуатации детского кресла.

## Описание системы крепления ISOFIX



Сиденье заднего ряда оснащено креплениями ISOFIX, которые можно использовать для крепления детских кресел. Система состоит из нижних точек крепления ① (скобы) и верхней точки крепления ② (крепление страховочного ремня). Нижние точки крепления ① расположены в зазоре между спинкой и подушкой сиденья и предназначены для установки детского кресла с креплением ISOFIX. Верхняя точка крепления ② расположена на перегородке багажника. В соответствии с типом детского кресла и инструкциями по установке детского кресла можно выбрать верхнюю точку крепления ремня ②, нижние точки крепления ① или трехточечный ремень безопасности для совместного использования.

### Предупреждение

- Не прикрепляйте к скобам ремни, твердые и острые предметы или что либо кроме детского кресла, поскольку это может поставить под угрозу жизнь ребенка в случае аварии.
- Не перекручивайте ремень безопасности — это снижает эффективность защиты.

## Рекомендуемые детские удерживающие устройства

Для детей групп 0+ и I: рекомендуются указанные модели детских кресел.

Бренд	Babyfirst
Название и модель	Z/R101M
Рекомендуемый возраст	0–3 года
Рекомендуемый способ крепления	Крепления ISOFIX+ установлены задом наперед. Конкретные этапы установки и меры предосторожности описаны в руководстве по эксплуатации детского кресла.

Для детей групп II и III: рекомендуются указанные модели детских кресел.

Бренд	Babyfirst
Название и модель	Yaozhi i-Size/R542C; Yaozhi-s i-Size/R542D
Рекомендуемый возраст	4–12 лет
Рекомендуемый способ крепления	С помощью трехточечного ремня безопасности. Конкретные этапы установки и меры предосторожности описаны в руководстве по эксплуатации детского кресла.

После того как рекомендованное выше детское кресло сопряжено и подключено к системе Bluetooth автомобиля, можно использовать функции комфорта с помощью центрального дисплея управления. На экране центрального дисплея управления (экран «Детское кресло») можно проверить правильность установки детского кресла, состояние во время движения, включать функции вентиляции, обогрева сиденья и другие функции.\*



- ① Выключатель обогрева детского кресла
- ② Выключатель вентиляции детского кресла
- ③ Температура детского кресла
- ④ Статус соединения по Bluetooth
- ⑤ Отключение Bluetooth-соединения
- ⑥ Оставшийся заряд встроенной аккумуляторной батареи
- ⑦ Установка детского кресла и состояние во время движения

**Примечание**

• Из-за ограничений, связанных с конструкцией самого детского кресла, верхняя ветвь определяет состояние только один раз после сопряжения и подключения детского кресла. Система не может отправлять соответствующие предупреждения о последующих изменениях состояния верхней ветви ремня безопасности.

**Регистратор данных\***

Автомобиль оснащен системой регистрации данных о событиях (EDR). В зависимости от типа и серьезности столкновения система EDR может записывать такую информацию, как идентификационный номер транспортного средства, положение педали тормоза / педали акселератора, скорость движения, продольное ускорение и состояние ремней безопасности во время столкновения и др. в целях восстановления хода события, анализа состояния и т. д. Мы не раскрываем данные третьим лицам, за исключением указанных случаев:

- По официальному запросу полиции, судов или государственных органов.
  - Данные регистратора используются компанией Voyah только для технической диагностики, исследований и разработок автомобилей и не содержат данных о владельце или идентификационную информацию.
- Для считывания данных регистратора данных о событиях требуется специальное оборудование. Если вы хотите считать данные регистратора событий или получить дополнительную информацию, обратитесь в авторизованный сервисный центр Voyah.

**Рекомендация**

- В некоторых случаях (например, при нормальном движении автомобиля) регистратор данных соответствующую информацию не записывает.

**Телематическая система\***

Электронный модуль, установленный на автомобиле, отвечает за мониторинг и запись информации (скорость движения, давление воздуха шинах, коды неисправностей и т. д.), относящейся к различным системам автомобиля. Компания Voyah собирает вышеупомянутую информацию через удаленную систему и использует ее для удаленного информационного обслуживания автомобиля, удаленного обнаружения неисправностей, обновления и обслуживания ПО различных систем и других законных целей. Мы не раскрываем данные третьим лицам, за исключением указанных случаев:

- По официальному запросу полиции, судов или государственных органов.
- Данные регистратора используются компанией Voyah

только для технической диагностики, исследований и разработок автомобилей и не содержат данных о владельце или идентификационную информацию.

- Дочерние компании Voyah (включая ее правопреемников).
- Раскрытие информации о поставщике информационной системы и управления данными Voyah.

### Наклейки с предупреждениями

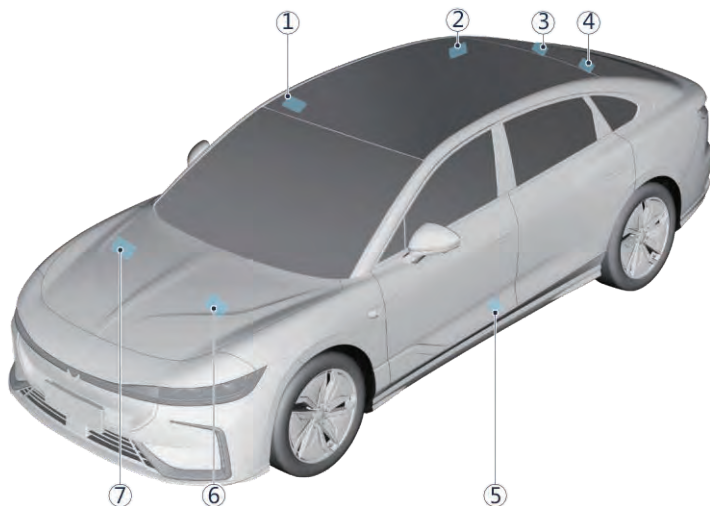

- ① Наклейка с предупреждениями о безопасности детей / подушек безопасности

Расположен на солнцезащитном козырьке пассажира.

- ③ Наклейка с предупреждениями об аккумуляторной батарее

Расположена на корпусе аккумуляторной батареи.

- ⑤ Наклейка с предупреждением об аккумуляторной батарее

Расположена сзади над высоковольтной аккумуляторной батареей.

- ⑦ Наклейка с предупреждением о высокой температуре охлаждающей жидкости

Расположена на расширительном бачке.

### Тестирование автомобиля

Чтобы обеспечить качество автомобилей Voyah Passion, перед тем как автомобиль покидает завод, техник по контролю качества проводит всесторонние испытания автомобиля на заводском полигоне. В результате на одометре вашего автомобиля появляется несколько километров.

- ② Предупреждающая табличка о высоком напряжении зарядки

Расположена на лючке зарядных разъемов.

- ④ Наклейка с предупреждением о высоком напряжении на бортовом зарядном устройстве

Находится на зарядном устройстве под напольным покрытием багажника.

- ⑥ Табличка с предупреждением о высоком давлении

Расположена в передней части салона.

#### Рекомендация

- Если есть какое-либо несоответствие в расположении или количестве наклеек, ориентируйтесь по конкретному автомобилю.
- Если наклейка отклеивается или содержание на ней трудно прочитать, обратитесь в авторизованный сервисный центр Voyah.

#### Предупреждение

- Информация на наклейках связана с безопасностью при обслуживании и использовании автомобиля, поэтому требования, изложенные на наклейках, необходимо неукоснительно соблюдать.

### Зарядка высоковольтной аккумуляторной батареи

#### Меры предосторожности

Обязательно соблюдайте приведенные ниже правила, чтобы избежать поражения электрическим током или серьезной травмы.

- Категорически запрещается заряжать аккумуляторную батарею, когда автомобиль находится вблизи горючих газов, жидкостей или источников огня.
- Категорически запрещается приближаться к зарядному оборудованию или управлять им несовершеннолетним.
- Категорически запрещается ремонтировать зарядное оборудование в частном порядке, когда зарядное оборудование выходит из строя. В противном случае это может привести к повреждению автомобиля или зарядного оборудования, а также поставить под угрозу личную безопасность.
- Категорически запрещается заряжать высоковольтную аккумуляторную батарею одновременно переменным и постоянным током — это приведет к повреждению автомобиля.
- Избегайте зарядки на открытом воздухе под дождем или в снегопад, поскольку это может привести к повреждению автомобиля или зарядного оборудования.
- При зарядке на открытом воздухе после дождя/снега убедитесь, что зарядный разъем чистый и сухой. В противном случае это может привести к повреждению автомобиля или зарядного оборудования.
- При зарядке аккумуляторной батареи постоянным током пользователи с кардиостимуляторами должны находиться как можно дальше от автомобиля, чтобы не подвергать себя опасности.
- Перед началом зарядки высоковольтной аккумуляторной батареи проверьте, в хорошем ли состоянии находятся зарядный разъем и штекер зарядного кабеля автомобиля.
- Убедитесь в отсутствии следов влаги, коррозии, повреждений или инородных материалов. Если такие признаки есть, не приступайте к зарядке — это может привести к повреждению зарядного оборудования или автомобиля, а в тяжелых случаях — стать причиной серьезных травм.
- Если во время зарядки вы почувствуете специфический запах или увидите дым, немедленно прекратите зарядку и обратитесь в авторизованный сервисный центр **Voyah**.

- После зарядки не отсоединяйте кабель зарядного устройства мокрыми руками — это может привести к поражению электрическим током и травмам.
- Если зарядка осуществляется в условиях высокой или низкой температуры, время зарядки может увеличиться.

#### Зарядное оборудование

##### Портативное зарядное устройство

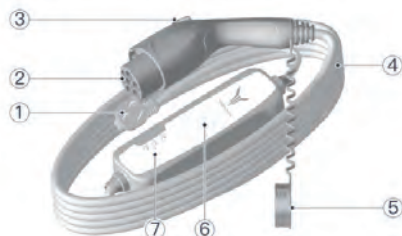

- ① Вилка зарядного кабеля
- ② Разъем для подсоединения зарядного кабеля к автомобилю
- ③ Кнопка разблокировки
- ④ Зарядный кабель
- ⑤ Защитная крышка
- ⑥ Адаптер зарядного устройства
- ⑦ Индикатор зарядного устройства

#### **i** Рекомендация

- Данный автомобиль не оснащен зарядным кабелем.
- Параметры сети для зарядки: 220 В / 50 Гц / 10 А.

### Световой индикатор зарядного кабеля

Текущая информация о зарядке аккумуляторной батареи отображается с помощью световых индикаторов, как указано ниже.

Идет зарядка	Красный	Зеленый	Желтый
Начальное состояние	Мигает однократно	Мигает однократно	Мигает однократно
Ожидание зарядки	Горит	Не горит	Не горит
Нормальный режим зарядки	Горит	Мигает	Не горит
Зарядка завершена	Горит	Горит	Не горит
Обнаружена неисправность	Красный	Зеленый	Желтый
Короткое замыкание на «массу»	Мигает	/	Мигает
Повышенное/пониженное напряжение	Мигает	Не горит	Горит
Защита от перегрева	Горит	Не горит	Мигает
Ошибка утечки	Горит	Горит	Мигает
Ошибка перегрузки по току	Горит	Горит	Горит



#### Предупреждение

- Не заряжайте аккумуляторную батарею в условиях высокой температуры (более 50°C).
- Во избежание поражения электрическим током или возгорания строго запрещается разбирать, модифицировать или ремонтировать пистолет портативного зарядного устройства.
- Используйте только специальные розетки (устройства защиты от утечек тока, воздушные выключатели, заземление и т. д.) для зарядки и избегайте использования общих линий с другими бытовыми приборами.
- Если зарядный кабель портативного зарядного устройства неисправен, обратитесь в авторизованный сервисный центр Youan.



## Основные параметры пистолета переносного зарядного устройства

- Номинальное входное напряжение: переменный ток 220 В ( $\pm 10\%$ ), 50 Гц, однофазная трехпроводная электрическая сеть.
- Номинальный ток: 8 А.

## Ниша с зарядными разъемами

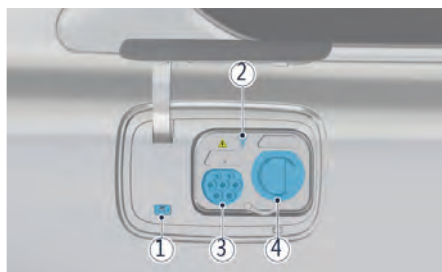

- 1 Кнопка закрывания лючка зарядного устройства
- 2 Индикатор зарядного разъема
- 3 Штекер для медленной зарядки переменным током
- 4 Штекер для быстрой зарядки постоянным током

### Предупреждение

- Категорически запрещается разбирать или модифицировать зарядный разъем.

### Индикатор зарядного разъема

Световой индикатор зарядного разъема расположен над зарядным(-и) разъемом(-ами) автомобиля и используется для индикации различных состояний зарядки

Цвет	Состояние	Значение
Белый	Белый (горит)	Лючок зарядных разъемов открыт / пистолет не вставлен
Желтый	Желтый (горит)	Режим ожидания назначения оплаты
Зеленый	Неяркое свечение зеленым цветом	Зарядка
Зеленый	Зеленый	Зарядка остановлена/завершена
Голубой	Неяркое свечение голубым цветом	Разрядка
Красный	Красный (горит)	Ошибка зарядки/разрядки

## Инструкции по зарядке

Когда индикатор на комбинации приборов указывает на то, что высоковольтная аккумуляторная батарея разряжена, ее необходимо своевременно зарядить. В противном случае это негативно повлияет на срок службы батареи и запас хода на электротяге.

### Проверки перед зарядкой

- Убедитесь, что зарядный кабель не изношен и контакты зарядного штекера не имеют следов коррозии.
- Убедитесь, что зарядное устройство подключено надежно.
- Убедитесь, что зарядный разъем сухой, на нем нет следов воды или инородных материалов, а на металлических контактах нет перекосов, повреждений, следов ржавчины или коррозии. При несоблюдении вышеперечисленных условий зарядка категорически запрещается — это может привести к короткому замыканию или поражению электрическим током.

### Зарядка с помощью портативного зарядного устройства

1. На центральном экране управления автомобилем коснитесь кнопки лючка зарядных разъемов, нажмите кнопку открывания — лючок открывается с помощью электропривода.



2. Вставьте вилку кабеля портативного зарядного устройства в бытовую розетку.
3. Снимите защитную крышку пистолета портативного зарядного устройства и вставьте пистолет в зарядный разъем до щелчка, свидетельствующего о надежном подключении кабеля.



4. Загорается световой индикатор зарядки на комбинации приборов, и отображается состояние зарядки. Одновременно с этим загораются индикаторы зарядного разъема и пистолета портативного зарядного устройства.
5. После завершения зарядки откройте двери автомобиля, нажмите кнопку разблокировки пистолета портативного зарядного устройства и отсоедините пистолет.
6. Нажмите кнопку закрывания лючка зарядных разъемов – крышка лючка закрывается с помощью электропривода.
7. Отсоедините вилку портативного зарядного устройства от бытовой электрической сети и уложите кабель для транспортировки.

### Рекомендация

- Когда автомобиль заперт, пистолет портативного зарядного устройства автоматически блокируется, чтобы предотвратить неправомерные действия третьих лиц.
- При зарядке с помощью портативного зарядного устройства, чтобы обеспечить достаточную мощность зарядки, старайтесь не использовать электрооборудование автомобиля (климатическая система, аудиосистема и т. п.).

### Примечание

- Не вытягивайте с силой кабель портативного зарядного устройства, когда он заблокирован. В противном случае может быть поврежден зарядный разъем.

### Предупреждение

- Используйте автомобильный зарядный кабель Youah или приобретите зарядные устройства с устройством контроля и защиты кабеля для обеспечения безопасности автомобиля и личной безопасности.

## Специальная зарядная стойка для зарядки от сети переменного тока\*

Световой индикатор зарядного устройства расположен на панели (как показано стрелкой на рисунке (см. ниже)).

### Способ зарядки



1. Проверьте состояние индикатора зарядного устройства. Он всегда находится в режиме ожидания и светится синим цветом.
2. Откройте лючок зарядных разъемов.
3. Подсоедините пистолет, поставляемый с зарядным устройством, к разъему автомобиля для зарядки переменным током.



4. Подождя несколько секунд, убедитесь, что индикатор зарядки на комбинации приборов светится и отображает состояние зарядки. Индикатор зарядного разъема мигает зеленым цветом, индикатор зарядного устройства мигает зеленым цветом. Это свидетельствует о том, что выполняется зарядка.

Состояние индикатора зарядного устройства	Цвет
Режим ожидания	Голубой (горит)
Зарядка завершена	Зеленый (горит)
Зарядка	Мигает зеленым цветом
Ожидание зарядки	Желтый (горит)
Неисправность	Красный (горит)

- Если вы хотите прекратить зарядку, сначала откройте двери, затем нажмите кнопку разблокировки пистолета зарядного устройства (как показано стрелкой на рисунке), отсоедините пистолет и верните его в соответствующее положение на зарядную стойку.



- Нажмите кнопку закрывания лючка зарядных разъемов — лючок закрывается с помощью электропривода.

### **i** Рекомендация

- Если автомобиль не прикреплен к специальной зарядной стойке переменного тока, зарядку можно также начать, проведя картой.
- После отсоединения зарядного кабеля, если нет других действий, лючок зарядных разъемов автоматически закрывается примерно через пять секунд.

## Зарядка постоянным током

### Способ зарядки

- На центральном дисплее управления автомобилем коснитесь кнопки лючка зарядных разъемов, нажмите кнопку открывания — лючок открывается с помощью электропривода.

Откройте защитную крышку разъема для зарядки постоянным током.



- Подсоедините пистолет, поставляемый с зарядным устройством к разъему автомобиля для зарядки постоянным током.



- Запустите процесс зарядки в соответствии с сообщениями, выводимыми на дисплей зарядного устройства.
- После завершения зарядки завершите процесс зарядки в соответствии с сообщениями, выводимыми на дисплей зарядного устройства.
- Отсоедините пистолет зарядного кабеля и поместите его на стойку зарядного устройства.
- Закройте защитную крышку разъема для зарядки постоянным током, нажмите кнопку закрывания лючка зарядных разъемов — лючок закрывается с помощью электропривода.

### **i** Рекомендация

- Не тяните за зарядный кабель при подключении или отключении, чтобы не повредить зарядное оборудование.
- Зарядку аккумуляторной батареи можно осуществлять только тогда, когда автомобиль неподвижен. Зарядка не допускается, когда автомобиль находится в движении (включена передача R или D) и когда выполняется обновление программного обеспечения.
- Во время зарядки процесс зарядки отображается на комбинации приборов с указанием расчетного времени, оставшегося до полной зарядки.
- Когда аккумуляторная батарея полностью заряжена, система зарядки автоматически прекращает зарядку.
- Процесс зарядки автоматически возобновляется после кратковременного отключения электрической сети.

### **!** Примечание

- Избегайте частого использования быстрой зарядки постоянным током. Частая быстрая зарядка постоянным током негативно влияет на срок службы аккумуляторной батареи.
- После отключения зарядного кабеля и завершения зарядки убедитесь, что защитная крышка зарядного разъема и лючок закрыты.
- Чтобы продлить срок службы аккумуляторной батареи, рекомендуется использовать портативное зарядное устройство и сеть переменного тока для зарядки автомобиля через каждые три месяца во время длительной стоянки автомобиля.

### **!** Предупреждение

- Во время зарядки не прикасайтесь к зарядному устройству. В противном случае возможно поражение электрическим током.
- Строго следуйте инструкциям по эксплуатации зарядного устройства.

## Аварийная разблокировка пистолета зарядного устройства переменного тока

После завершения зарядки переменным током, если пистолет зарядного кабеля не удастся отсоединить при нажатии кнопки разблокировки пистолета, откройте крышку доступа к аккумуляторной батарее, расположенную с правой стороны багажного отделения, потяните петлю устройства аварийной разблокировки пистолета (как показано на рисунке ниже), а затем нажмите кнопку разблокировки пистолета, чтобы отсоединить его.



## Планирование поездок\*

Пользователи могут настроить функцию планирования поездок с помощью центрального дисплея управления. К функциям запланированных поездок, которые можно настроить, относятся запланированные зарядки, время зарядки в непииковые часы, прогрев аккумуляторной батареи и салона.

## Установка времени начала зарядки на центральном дисплее управления

«Центральный дисплей». >> «Управление энергопотреблением». >> В меню планирования поездки выберите «На работу / домой», выберите экран предварительных настроек автомобиля. Можно настроить указанные ниже функции.

- Зарядка в непииковые часы.
- Включение или выключение функции плановой зарядки.
- Включение или выключение функции прогрева аккумуляторной батареи.
- Включение или выключение функции «Комфортный салон».

### **i** Рекомендация

- С помощью функции планирования поездок можно устанавливать только время в пути, а параметры активации настроек в плане поездки (запланированная зарядка, прогрев высоковольтной аккумуляторной батареи и «Комфортный салон») рассчитываются и реализуются в соответствии с планом поездки.
- При составлении плана поездки можно установить повторяющиеся даты активации функций с понедельника по воскресенье.
- Запланированная зарядка также может выполняться, когда автомобиль отперт/заперт.

### Использование аккумуляторной батареи автомобиля в качестве внешнего источника электропитания (разрядка)

Автомобиль имеет функцию разрядки переменным током, позволяющую с помощью разрядного пистолета отдавать энергию высоковольтной аккумуляторной батареи (220 В переменного тока) для питания внешних потребителей.

### Оборудование для питания внешних потребителей

#### Разрядный пистолет

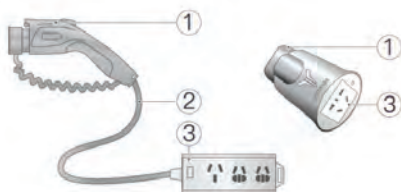

- ① Разрядный пистолет
- ② Кабель разрядного пистолета
- ③ Розетка для питания внешних потребителей

### **i** Рекомендация

- Данный автомобиль не оборудован пистолетом для питания внешних потребителей.

### **!** Предупреждение

- Не используйте непрофессиональные либо модифицированные электроприборы и разрядный пистолет и не подключайте разрядный пистолет к другому силовому оборудованию или электросетям, чтобы избежать опасностей.

### Указания по использованию высоковольтной аккумуляторной батареи в качестве источника питания внешних потребителей

#### Проверки перед началом разрядки

- Убедитесь, что разрядный пистолет не поврежден, соединительный кабель не изношен и штекер кабеля не имеет следов коррозии.
- Убедитесь, что зарядный разъем сухой, на нем нет следов воды или инородных материалов, а на металлических контактах нет перекосов, следов ржавчины или коррозии.

#### Начало питания внешних потребителей

1. Автомобиль неподвижен, питание включено.
2. Откройте лючок зарядных разъемов.
3. Подключите пистолет (разрядный) для питания внешних потребителей к зарядному разъему переменного тока, а затем подключите внешний потребитель.
4. На центральном дисплее управления автомобиля в меню «Управление электропитанием» **»»** «Зарядка/разрядка» можно установить уровень разряда высоковольтной аккумуляторной батареи, при котором питание внешних потребителей прекращается. Когда условия начала питания внешних потребителей выполняются, использование высоковольтной аккумуляторной батареи в качестве источника питания внешних потребителей начинается автоматически.

#### Прекращение разрядки

- Отсоедините разрядный пистолет от зарядного разъема переменного тока, чтобы остановить режим питания внешних потребителей.
- Когда мощность аккумуляторной батареи становится ниже установленной мощности отключения при разрядке, разряд автоматически прекращается.

### Рекомендация

- Перед началом использования высоковольтной аккумуляторной батареи для питания внешних потребителей убедитесь, что электрическое оборудование автомобиля выключено.
- Убедитесь, что после подключения пистолета для разрядки загорелся световой индикатор. Если разрядка не может быть выполнена нормально после подключения пистолета для разрядки, используйте ключ, чтобы отпереть или запереть двери автомобиля, чтобы активировать питание автомобиля. Если в результате описанных выше действий индикатор не загорается, проверьте не слишком ли низок оставшийся заряд аккумуляторной батареи для питания внешних электрических приборов.

### Предупреждение

- В режиме питания внешних потребителей категорически запрещается помещать разъем разрядного пистолета и потребители рядом с электроприводом крышки багажника, передней частью автомобиля и колесами во избежание повреждения пистолета или утечки тока.
- Если во время питания внешних потребителей возникают какие-либо отклонения (специфический запах, дым и т. д.), немедленно прекратите использование этого режима. Отсоедините разрядный пистолет и обратитесь в авторизованный сервисный центр **Voyah**.

## Управление энергией

### Рекуперация энергии

Автомобиль имеет функцию рекуперации энергии при торможении и движении накатом. Тяговый электродвигатель переходит в режим генератора, с помощью которого происходит преобразование механической энергии при торможении / движении накатом и подзарядка высоковольтной аккумуляторной батареи. На центральном дисплее управления на экране «Движение» в меню выбора режима мощности выберите уровень рекуперации кинетической энергии (низкий, нормальный, высокий).

### Рекомендация

- Функции рекуперации энергии при торможении и движении накатом могут нормально работать только при движении, когда рукоятка селектора находится в положении D.
- Когда автомобиль движется в режиме рекуперации, скорость движения автомобиля может снижаться, что является нормальным явлением.
- С учетом фактического уровня заряда высоковольтной аккумуляторной батареи интенсивность рекуперации энергии снижается при высоком уровне заряда.

### Предупреждение

- Запрещается использовать режим рекуперации энергии вместо рабочей тормозной системы для остановки автомобиля. Эта функция не позволяет остановить автомобиль полностью. Водитель всегда должен быть готов использовать педаль тормоза.

Приборы освещения

Приборы наружного освещения

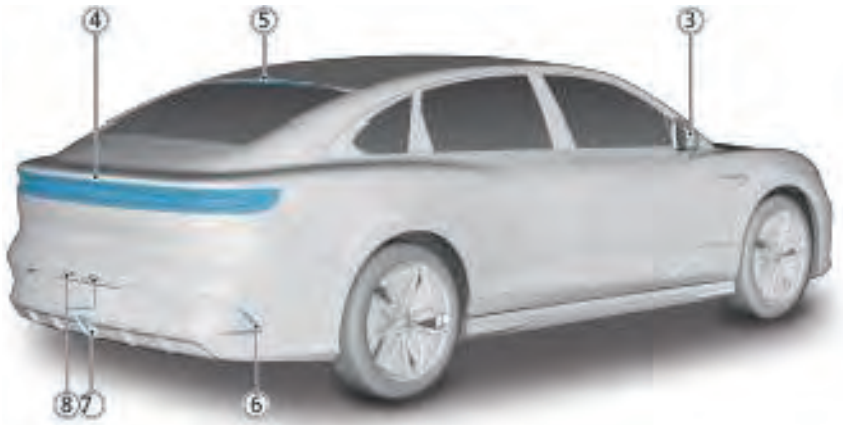

- ① Светодиодная блок-фара
- ② Передний габаритный фонарь
- ③ Боковой указатель поворота
- ④ Задний комбинированный фонарь

- ⑤ Дополнительный стоп-сигнал
- ⑥ Задний светоотражатель
- ⑦ Задний противотуманный фонарь
- ⑧ Фонарь освещения номерного знака

### Панель выключателей приборов освещения



На экране управления автомобилем в меню приборов освещения:

- 1 Выключатель приборов наружного освещения
- 2 Выключатель габаритных огней
- 3 Выключатель ближнего света фар
- 4 Кнопка режима автоматического управления приборами наружного освещения
- 5 Выключатель заднего противотуманного фонаря

#### Рекомендация

- При возникновении неисправности системы освещения загорается контрольная лампа неисправности наружного освещения. на комбинации приборов. Если подаются световое и звуковое предупреждения, обратитесь в авторизованный сервисный центр **Voyah**.

#### Примечание

- При определенных условиях (высокая влажность воздуха, мойка автомобиля и т. д.) внутри световых приборов могут оседать капли влаги, что не является признаком неисправности. Если же в фонаре скапливается большое количество капель влаги воды, обратитесь в авторизованный сервисный центр **Voyah**.

### Автоматический режим управления наружным освещением

После включения питания автомобиля по умолчанию активируется режим автоматического управления наружным освещением комбинированного переключателя

приборов освещения, при котором используется автоматический режим управления наружным освещением.

Когда света снаружи автомобиля недостаточно, автоматически включаются габаритные огни и ближний свет фар, а также на комбинации приборов загорается индикатор габаритного света или индикатор ближнего света фар .

Когда интенсивность наружного освещения достаточно велика, габаритные огни и ближний свет фар автоматически выключаются и гаснет соответствующий индикатор на комбинации приборов.

Когда автомобиль неподвижен, коснитесь кнопки комбинированного переключателя приборов освещения, чтобы выключить приборы наружного освещения и режим автоматического управления освещением.



Датчик, с помощью которого происходит автоматическое управление наружным освещением, расположен в центре верхней части ветрового стекла. Не закрывайте эту часть какими-либо устройствами/предметами и держите ее в чистоте, чтобы не влиять на автоматический режим управления наружным освещением.

### Габаритные огни

- При нажатии выключателя габаритных огней загораются габаритный свет и индикатор на комбинации приборов.
- При повторном нажатии выключателя габаритных огней габаритный свет и индикатор на комбинации приборов гаснут.

### Ближний свет фар

- После включения питания автомобиля коснитесь выключателя ближнего света фар. При этом одновременно включаются ближний свет фар и габаритные огни, а также соответствующие индикаторы , на комбинации приборов.
- При повторном касании выключателя ближнего света фар одновременно выключаются ближний свет фар и габаритные огни, а также соответствующие индикаторы на комбинации приборов.



## Задний противотуманный фонарь

- Когда включен ближний свет, при нажатии выключателя заднего противотуманного фонаря загорается этот фонарь и индикатор заднего противотуманного фонаря  на комбинации приборов.
- При повторном нажатии выключателя заднего противотуманного фонаря гаснет этот фонарь и индикатор заднего противотуманного фонаря на комбинации приборов.

## Указатели поворотов



При включенном зажигании/питании автомобиля:

- Для включения указателей левого поворота переместите рычаг переключателя приборов освещения вниз.
- Для включения указателей правого поворота переместите рычаг переключателя приборов освещения вверх.

При возврате рулевого колеса или рычага переключателя в среднее положение лампы указателей поворота гаснут. При включении указателей поворотов на комбинации приборов загорается соответствующий индикатор и звучит зуммер.

При смене полосы движения или обгоне несильно нажмите на рычаг подрулевого переключателя отпустите его. Он автоматически возвращается в исходное положение, при этом лампы указателя поворота на соответствующей стороне и индикатор на комбинации приборов мигают три раза.

### Рекомендация

- При перегорании одной из ламп указателей поворотов частота мигания индикатора на комбинации приборов увеличивается.

## Дальний свет



- После включения ближнего света фар переместите переключатель приборов освещения в сторону приборной панели. При этом включается дальний свет фар и загорается индикатор  на комбинации приборов.
- После включения дальнего света фар переместите рычаг переключателя на себя. При этом выключается дальний свет фар и гаснет индикатор дальнего света на комбинации приборов.

## Кратковременное включение дальнего света фар

Несколько раз потяните рычаг подрулевого переключателя приборов освещения на себя и отпустите его для сигнализации дальним светом фар.

## Регулировка высоты световых лучей фар

### Ручная регулировка высоты световых лучей фар\*

Высоту световых лучей фар в автомобиле с центральным дисплеем управления можно регулировать в меню «Приборы освещения» по пяти уровням (высокий, средний, умеренный, низкий и максимально низкий).

### Автоматическая регулировка высоты световых лучей фар\*



При наличии такой системы регулировки угол наклона световых лучей фар регулируется автоматически в зависимости от загрузки автомобиля (без нагрузки, малая нагрузка, средняя нагрузка и полная нагрузка), чтобы обеспечивалась оптимальная освещенность до-

роги и чтобы избежать ослепления водителей встречных транспортных средств.

Включая указанные ситуации, но не ограничиваясь ими, высота световых лучей фар может не регулироваться автоматически:

- Когда включен указатель поворота.
- При прохождении крутого поворота.
- При работе очистителя ветрового стекла на максимальной скорости.
- Когда включен задний противотуманный фонарь.

### Рекомендация

- Ручная и автоматическая регулировка высоты световых лучей фар используются на автомобилях с различными конфигурациями. Уточните наличие той или иной функции на конкретном автомобиле.

### Предупреждение

- Автоматическая регулировка высоты лучей фар является вспомогательной функцией, которая не может адаптироваться ко всем дорожным условиям. Используйте наружные приборы освещения в соответствии с конкретной обстановкой.

## Дневные ходовые огни

При включении зажигания/питания автомобиля в светлое время суток автоматически включаются дневные ходовые огни. Габаритные огни при этом не включаются. Когда включаются габаритные огни или выключается зажигание/электропитание, дневные ходовые огни автоматически гаснут.

## Функция «Проводить до дома»

После выключения зажигания/электропитания в темное время суток можно использовать функцию «Проводить до дома». Для освещения дороги к дому автоматически включаются и через некоторое время выключаются габаритные огни и ближний свет фар.

### Включение/выключение функции «Проводить до дома»

Данную функцию можно включить на центральном дисплее управления. В меню «Настройки систем кузова» установите длительность работы функции «Проводить до дома»: выкл., 15 секунд, 30 секунд, 60 секунд.

## Задний световозвращатель

Задний световозвращатель используется для отражения света фар транспортных средств, движущихся сзади, чтобы информировать участников дорожного движения о необходимости соблюдать безопасную дистанцию при движении.

### Рекомендация

- Содержите задние световозвращатели в чистоте.
- Если световозвращатель поврежден, обратитесь в авторизованный сервисный центр Voyah.

## Приветственное освещение

После отпирания дверей автоматически включается режим приветствия: в особом режиме загораются передние и задние габаритные огни. На центральном дисплее управления на экране «Настройки систем кузова» можно выбрать настройки приветственного освещения: «Выкл.», «Высокотехнологичный», «Мощный» или «Элегантность».

## Приветственное освещение в декоративных накладках порогов дверей\*



Лампы подсветки находятся под декоративными накладками порогов дверей, обеспечивая освещение для водителя и пассажиров при посадке и высадке.

## Фонарь освещения заднего номерного знака

Фонарь освещения заднего номерного знака установлен рядом с камерой заднего вида для освещения номерного знака автомобиля.

## Основные и дополнительные фонари стоп-сигналов

Загораются при нажатии педали тормоза.

## Сигнал экстренного торможения

Когда автомобиль движется на высокой скорости, в случае экстренного торможения лампы стоп-сигнала горят в мигающем режиме. Когда скорость снижается до определенного значения, лампы стоп-сигнала горят в обычном режиме и мигают лампы аварийной световой сигнализации, оповещая других участников дорожного движения о необходимости быть внимательными.

## Включение аварийной световой сигнализации при столкновении

При столкновении автомобиля включается аварийная световая сигнализация, предупреждая других участников дорожного движения о происшествии.

### Аварийная световая сигнализация



Выключатель аварийной световой сигнализации расположен в центре вспомогательной панели управления.

Когда возникает неисправность автомобиля или опасность, нажмите выключатель аварийной световой сигнализации. При этом одновременно мигают указатели левого и правого поворотов и индикаторы на комбинации приборов. Для выключения аварийной световой сигнализации нажмите выключатель еще раз.

В указанных ситуациях (включая, но не ограничиваясь ими) следует включать аварийную световую сигнализацию:

- При возникновении неисправности автомобиля.
- При приближении к автомобилям, стоящим в пробке на скоростной или городской скоростной автомагистрали.
- Когда автомобиль движется или временно остановлен в условиях плохой видимости (сильный дождь, туман и т. д.).
- В экстренном случае.
- Во время буксировки автомобиля.

### Рекомендация

- При экстренном торможении автоматически начинают мигать лампы аварийной световой сигнализации.

### Примечание

- В случае возникновения чрезвычайной ситуации, если не работает аварийная световая сигнализация, необходимо использовать другие средства для привлечения внимания других участников дорожного движения. Используемые средства должны соответствовать действующим правилам дорожного движения.
- После выключения питания автомобиля для предотвращения разряда аккумуляторной батареи выключите аварийную световую сигнализацию.
- При возникновении сложных ситуаций и аварий своевременно включайте аварийную световую сигнализацию и при необходимости покинуть автомобиль надевайте светоотражающие жилеты.

## Приборы внутреннего освещения



- ① Передний потолочный плафон
- ② Подсветка косметического зеркала
- ③ Задний потолочный плафон
- ④ Комфортная подсветка
- ⑤ Подсветка перчаточного ящика
- ⑥ Подсветка ниши для ног

### Потолочный плафон

#### Передний потолочный плафон



- ① Лампа для чтения со стороны водителя
- ② Главный выключатель ламп для чтения
- ③ Лампа для чтения со стороны пассажира

- Коснитесь кнопки ①, чтобы включить лампу для чтения со стороны водителя; коснитесь еще раз, чтобы выключить ее.
- Коснитесь кнопки ②, чтобы включить все передние и задние лампы для чтения; коснитесь еще раз, чтобы выключить все эти лампы.
- Коснитесь кнопки ③, чтобы включить лампу для чтения со стороны пассажира; коснитесь еще раз, чтобы выключить ее.

#### Задний потолочный плафон



- Нажмите на потолочный плафон – лампа плафона загорается. При повторном нажатии лампа гаснет.

#### Рекомендация

- Когда автомобиль запирается, все потолочные плафоны выключаются одновременно.

#### Потолочный плафон включается автоматически

На центральном дисплее управления на экране «Настройки систем кузова» в меню «Система освеще-

щения» можно выбрать автоматическое включение/выключение потолочных плафонов в указанных ниже ситуациях.

- Когда отпираются двери, передние и задние потолочные плафоны автоматически включаются и выключаются, если в течение 30 секунд не предпринимаются никакие действия.
- При открывании любой двери автомобиля включаются передний и задний потолочные плафоны; при закрывании всех дверей они автоматически выключаются через 30 секунд. Если в течение пяти минут после открывания любой двери она не закрывается, лампы потолочных плафонов автоматически гаснут.

#### Плафон освещения переднего отсека



- При открывании капота автоматически загорается лампа плафона освещения переднего отсека; при закрывании капота она гаснет.

#### Плафон освещения багажного отделения



- При открывании крышки багажника автоматически загорается лампа плафона освещения заднего багажного отделения; при закрывании крышки багажника она гаснет.

## Подсветка косметического зеркала



- При откинутах вниз солнцезащитном козырьке и открывании крышки косметического зеркала подсветка автоматически включается; при закрывании крышки косметического зеркала подсветка автоматически выключается.

## Управление внутренними приборами освещения

С помощью центрального дисплея можно регулировать яркость подсветки приборов, центрального дисплея управления и дисплея переднего пассажира. Яркость подсветки дисплея переднего пассажира можно регулировать отдельно.

## Подсветка ниш для ног



Подсветка ниш для ног под приборной панелью включается в нишах для ног водителя и переднего пассажира при посадке в автомобиль и высадке из него.

- Подсветка ниш для ног включается автоматически, если включены габаритные огни.
- Подсветка ниш для ног автоматически выключается при выключении габаритных огней.

## Подсветка перчаточного ящика

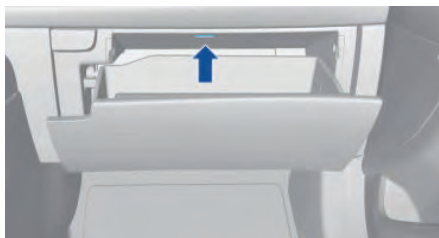

- При открывании крышки перчаточного ящика автоматически включается подсветка внутреннего пространства, которая гаснет при закрывании перчаточного ящика.

## Комфортная подсветка



Комфортная подсветка создает в автомобиле ощущение тепла и спокойствия, повышая комфорт при нахождении в автомобиле. Комфортная подсветка позволяет создать мягкое освещение салона в темное время суток.

### Включение/выключение комфортной подсветки

После включения питания автомобиля на центральном дисплее управления в меню «Приборы освещения» можно выбрать, включить или выключить комфортную подсветку, а также выбирать цвет комфортной подсветки. Включать и выключать комфортную подсветку можно также с помощью голосовых команд.

### Выбор оттенка комфортной подсветки

Статический: можно выбрать один из 128 оттенков комфортной подсветки с помощью центрального дисплея управления или голосового помощника.

Музыкальный ритм: после активации функции музыкального ритма можно выбрать один из трех вариантов оттенков цвета: холодный, средний и теплый цвет. Комфортная подсветка мигает в ритме воспроизводимой музыки в зависимости от громкости или ритма композиции.

Если функция комфортной подсветки привязана к режиму движения, то в каждом режиме движения используется соответствующая цветовая тема комфортной подсветки.

Динамическая обратная связь с помощью комфортной подсветки: мигание элементов комфортной подсветки при увеличении скорости движения автомобиля, включении функции ACC/ICA, срабатывании функции предупреждения об открывании дверей и выдвигении заднего спойлера.

### Очистители и омыватели стекол

#### Переключатель очистителей и омывателей стекол

Для управления очистителем и омывателем ветрового стекла используется комбинированный подрулевой переключатель. В различных погодных условиях рациональное использование очистителя и омывателя ветрового стекла позволяет поддерживать хорошую видимость дороги и обстановку вокруг автомобиля.



- 1 Включение омывателя ветрового стекла.
- 2 Ручка регулировки чувствительности стеклоочистителя при работе в автоматическом режиме
- 3 HI: режим высокой скорости
- 4 LO: режим низкой скорости.
- 5 AUTO: автоматический режим.
- 6 OFF: выключение очистителя.
- 7 MIST: однократное срабатывание стеклоочистителя.

#### Однократное срабатывание

При однократном перемещении рычага переключателя очистителей и омывателей стекол в положение MIST и отпускании рычага очиститель ветрового стекла срабатывает однократно.

#### Непрерывная работа

- Режим низкой скорости: переместите переключатель в положение LO – включается режим низкой скорости очистителя ветрового стекла.
- Режим высокой скорости: переместите переключатель в положение HI – включается режим высокой скорости очистителя ветрового стекла.

#### Автоматический режим работы очистителя ветрового стекла

Установите переключатель в положение AUTO для включения автоматического режима работы стеклоочистителя. В этом режиме скорость работы стеклоочистителя регулируется автоматически в соответствии с интенсивностью осадков и скоростью движения автомобиля.

#### Регулировка чувствительности при работе стеклоочистителя в автоматическом режиме



Когда переключатель очистителей и омывателей стекол находится в положении AUTO, поверните рукоятку влево, чтобы увеличить скорость работы очистителя ветрового стекла, или вправо, чтобы уменьшить ее.

#### Выключение очистителя ветрового стекла

Очиститель ветрового стекла выключается при перемещении рычага переключателя очистителей и омывателей стекол в положение OFF.

#### ⚠ Примечание

- При мойке автомобиля выключите автоматический режим работы очистителя ветрового стекла, чтобы избежать повреждения щеток / рычагов очистителя или получения травм.
- Автоматический режим работы стеклоочистителя является вспомогательной функцией. Водитель должен самостоятельно выбирать режим работы стеклоочистителя, когда это необходимо, в соответствии с погодными условиями, чтобы обеспечить безопасность движения.
- Перед включением очистителей стекол, убедитесь, что щетки не примерзли к стеклам.
- Категорически запрещается включать стеклоочиститель, когда стекло сухое. Если на стекло во время дождя попадает небольшое количество капель воды, перед включением стеклоочистителя включите омыватель, чтобы не повредить ветровое стекло и щетки стеклоочистителя.

## Режим обслуживания очистителя ветрового стекла

- После включения питания автомобиля, когда переключатель стеклоочистителя находится в положении OFF на центральном экране управления в меню «Безопасность и обслуживание» можно включить режим обслуживания очистителя ветрового стекла.
- После завершения ремонта/обслуживания стеклоочистителя в этом же меню можно выключить режим обслуживания.

## Включение омывателя ветрового стекла



- Потяните рычаг переключателя очистителей и омывателей стекол на себя. При этом автоматически подается жидкость омывателя на ветровое стекло и одновременно включается очиститель этого стекла.
- После отпускания рычага переключателя он возвращается в исходное положение. Подача жидкости омывателя на стекло прекращается, и щетки очистителя совершают четыре полных цикла.

### Рекомендация

- Не следует слишком часто использовать омыватель ветрового стекла — это может привести к повреждению электродвигателя насоса омывателя.

### Примечание

- Используйте жидкость омывателя стекол с учетом наружной температуры. Запрещается доливать воду для использования в сильные морозы — в противном случае могут быть повреждены детали омывателя ветрового стекла.
- Регулярно заменяйте щетки стеклоочистителя, чтобы обеспечить хорошую видимость через ветровое стекло. Способ замены щеток стеклоочистителей описан в разделе «Техническое обслуживание».

## Рулевое колесо

### Блок выключателей на рулевом колесе

#### Выключатели быстрого доступа на левой спице рулевого колеса



- 1 Интеллектуальная система помощи водителю (Pilot)
  - 2 Возобновление движения с выбранной скоростью / увеличение выбранной скорости
  - 3 Уменьшения выбранной скорости
  - 4 Уменьшение дистанции
  - 5 Увеличение дистанции
  - 6 Кнопка с настраиваемыми функциями
- Эту кнопку можно использовать для управления отдельными функциями, например, для выбора источника звука.
- 7 Кнопка меню

Нажимая эту кнопку, можно изменять отображаемую информацию на комбинации приборов (мультимедиа, бортовой компьютер, информация о предупреждениях и т. д.).

## Эксплуатация автомобиля

### Кнопки быстрого доступа для аудио- и видеофункций на правой спице рулевого колеса

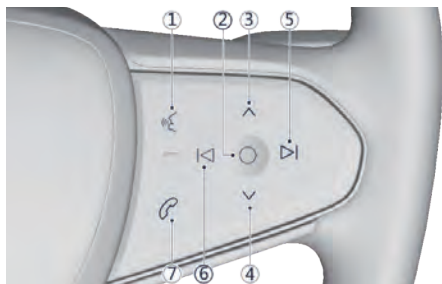

- ① Кнопка включения/выключения голосовой функции
- ② Воспроизведение/пауза
- ③ Прокрутка вперед / увеличение громкости
- ④ Прокрутка назад / уменьшение громкости
- ⑤ Поворот направо / следующая композиция
- ⑥ Поворот налево / предыдущая композиция
- ⑦ Кнопка приема/завершения телефонного звонка

### Подогрев рулевого колеса \*

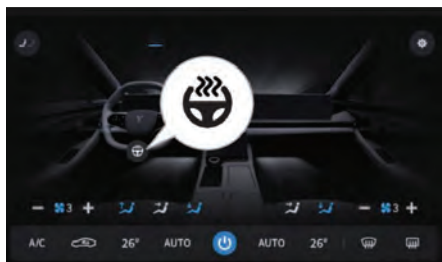

На экране управления системой климат-контроля коснитесь кнопки подогрева рулевого колеса. При этом загорается индикатор кнопки и включается функция подогрева рулевого колеса; при повторном касании кнопки функция выключается, и индикатор гаснет.

### Звуковой сигнал

В любом месте крышки посередине рулевого колеса нажмите для включения звукового сигнала. При отпуске звуковой сигнал выключается.

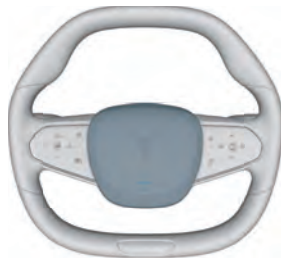

### Рекомендация

- Используйте звуковой сигнал только в необходимых ситуациях (например, при плохой видимости, в опасной ситуации и т. д.). При использовании звукового сигнала соблюдайте действующие правила дорожного движения.

### Регулировка положения рулевого колеса

Ручка регулировки рулевого колеса расположена под кожухом рулевой колонки.



Способ регулировки.

1. Переместите ручку фиксации рулевого колеса вверх.
2. Крепко удерживая рулевое колесо обеими руками, переместите рулевое колесо в подходящее положение по вылету и наклону.
3. После завершения регулировки переместите фиксации рулевого колеса вниз.
4. Покачайте рулевое колесо вверх, вниз, вперед и назад, чтобы убедиться, что оно надежно зафиксировано.



## Предупреждение

- Во избежание несчастных случаев регулировать положение рулевого колеса во время движения автомобиля строго запрещено.
- Неправильное положение рулевого колеса или сиденья может привести к авариям. Рекомендуется, чтобы расстояние между рулевым колесом и грудью водителя составляло не менее 25 см.

## Рулевое управление с электроусилителем

Рулевое управление с электроусилителем (EPS) может помочь водителю совершать маневры с помощью рулевого колеса за счет электропривода и предоставить водителю различные функции помощи в зависимости от скорости движения автомобиля / режима движения.

### Контрольная лампа неисправности электроусилителя рулевого

#### управления

Если во время движения загорается контрольная лампа неисправности EPS, указывая на неисправность рулевого управления с усилителем, водитель по-прежнему может управлять направлением движения автомобиля с помощью рулевого колеса (однако рулевое колесо поворачивается с заметно большим усилием). Немедленно остановите автомобиль в безопасном месте и обратитесь в авторизованный сервисный центр **Voyah**.

## Положения и регулировки сидений

### Передние сиденья

#### Электрическая регулировка сиденья по 8 направлениям



- ① Регулировка по горизонтали (вперед-назад)
- ② Регулировка угла наклона подушки \*
- ③ Регулировка высоты сиденья
- ④ Регулировка угла наклона спинки

#### Регулировка поясничной опоры сиденья по 4 направлениям\*

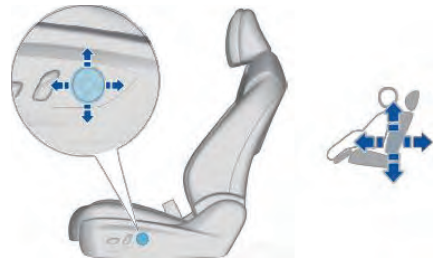

— С помощью этого переключателя поясничную опору можно перемещать вверх-вниз, вперед-назад.

### Рекомендация

- На экране центрального дисплея управления можно регулировать положение сидений и их элементов.

## Предупреждение

- Не кладите предметы под передние сиденья.
- Водителю категорически запрещается регулировать положение сиденья во время движения.

## Эксплуатация автомобиля

### Регулировка положения боковых частей подголовников передних сидений второго ряда

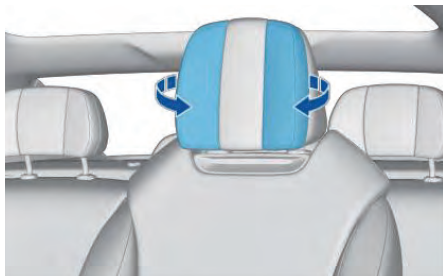

- Перемещайте обе боковые части подголовника внутрь или наружу, чтобы установить их в удобное положение.

### Регулировка высоты подголовника переднего сиденья



Опускание: нажмите и удерживайте кнопку блокировки; переместите подголовник в подходящее положение, нажимая на него, и отпустите кнопку блокировки; нажмите на подголовник, чтобы убедиться, что он надежно зафиксирован.

Подъем: подняв подголовник на подходящую высоту, нажмите на подголовник, чтобы убедиться, что он зафиксирован.

### Функции массажа \*/подогрева/вентиляции передних сидений

Передние сиденья этого автомобиля имеют функции массажа, подогрева и вентиляции. Данные функции можно активировать в соответствии с вашими потребностями для повышения комфорта.

На центральном дисплее управления в меню «Функции массажа, вентиляции и подогрева передних сидений» можно выключить/включить функции массажа, подогрева и вентиляции передних сидений.



- 1 Подогрев сиденья водителя
  - При последовательном нажатии кнопки интенсивность подогрева изменяется по следующим уровням: 3 – 2 – 1 – «Выкл.».
- 2 Вентиляция сиденья водителя
  - При последовательном нажатии кнопки интенсивность вентиляции изменяется по следующим уровням: 3 – 2 – 1 – «Выкл.».
- 3 Массаж сиденья водителя
  - При последовательном нажатии кнопки интенсивность массажа изменяется по следующим уровням: 3 – 2 – 1 – «Выкл.».
- 4 Переключение режимов массажа сиденья водителя
  - С помощью длительного нажатия можно выбрать режим массажа (волна/вращение).

#### Рекомендация

- Способы настройки функций массажа, подогрева и вентиляции сиденья переднего пассажира такие же, как для сиденья водителя.
- Функции вентиляции и обогрева сидений невозможно использовать одновременно.
- После того как температура сиденья или салона достигнет ожидаемой температуры, рекомендуется выключить обогрев сидений, чтобы снизить потребление энергии.
- Функция массажа отключается автоматически через 15 минут работы.
- Функцию обогрева сидений можно удаленно включать и выключать с помощью приложения Youah.

## **Примечание**

- Не используйте функцию обогрева, если сиденье влажное.
- При использовании функции обогрева сиденья не кладите на него теплоизолирующие предметы.
- Не используйте жидкие средства для чистки сидений.
- Если вы обнаружите ненормальные условия, например, невозможность регулировки сиденья или локальный перегрев, немедленно выключите эту функцию и обратитесь в авторизованный сервисный центр Volvo.

## **Инициализация электроприводов регулировки положения переднего сиденья**

Переместите сиденье по горизонтали, высоте, углу наклона подушки сиденья и спинки до крайнего положения с помощью переключателя сиденья и удерживайте его нажатым в течение шести секунд, чтобы завершить инициализацию привода регулировки по этому направлению.

## **Рекомендация**

- После завершения инициализации электроприводов регулировки положения сиденья можно активировать функцию сохранения и вызова настроек.

## **Сохранение и вызов настроек сиденья водителя/наружных зеркал заднего вида\***

### **Сохранение настроек**

- Установите сиденье водителя и наружные зеркала заднего вида в удобные положения.
- На экране управления функциями сидений центрального дисплея управления коснитесь кнопки сохранения, чтобы войти в меню сохранения настроек сиденья водителя / наружных зеркал заднего вида. Выберите настройки и подтвердите выбор этих настроек. Для каждой учетной записи поддерживается три набора сохраняемых настроек.

## **Рекомендация**

- При регулировке положения сиденья водителя на центральном дисплее управления появляется экран управления настройками, на котором можно быстро сохранить новые настройки.
- Если после сохранения трех наборов параметров необходимо сохранить новый набор, это можно сделать, выбрав и изменив любой из наборов параметров. Новые данные будут записаны поверх предыдущих.

### **Вызов настроек из памяти\***

После включения питания автомобиля для любого зарегистрированного пользователя система запрашивает, следует ли установить настройки после входа в систему.

## **Функция повышения комфорта при посадке и высадке водителя**

В меню «Управление системами кузова» на центральном дисплее управления можно выбрать, включить или выключить функцию повышения комфорта при посадке и высадке водителя после открывания двери водителя.

- Когда водитель открывает дверь и отстегивает ремень безопасности перед тем, как выйти из автомобиля, сиденье автоматически перемещается назад в положение, удобное для высадки.
- После того как водитель садится в автомобиль, застегивает ремень безопасности или нажимает педаль тормоза, сиденье водителя автоматически перемещается вперед.

### Заднее сиденье

Задние сиденья оснащены функциями электрической регулировкой угла наклона спинки \*, электрической регулировкой опоры для ног пассажира правого заднего сиденья\*, а также функциями вентиляции, подогрева и массажа\*.

### Центральный подлокотник заднего сиденья\*



Откиньте центральный подлокотник заднего сиденья в нижнее положение для повышения комфорта пассажиров обоих мест заднего сиденья.

### Дисплей в подлокотнике заднего сиденья\*

Дисплей в подлокотнике заднего сиденья расположен на этом подлокотнике.



- 1 Обогрев заднего сиденья  
– При последовательном нажатии кнопки интенсивность подогрева изменяется по следующим уровням: 3 – 2 – 1 – «Выкл.».
- 2 Вентиляция заднего сиденья  
– При последовательном нажатии кнопки интенсивность вентиляции изменяется по следующим уровням: 3 – 2 – 1 – «Выкл.».
- 1 Массаж заднего сиденья  
– При последовательном нажатии кнопки интенсивность массажа изменяется по следующим уровням: 3 – 2 – 1 – «Выкл.».

- 4 Переключение режимов массажа заднего сиденья  
– С помощью длительного нажатия можно выбирать режим массажа (волна/вращение).
- 5 Сброс настроек положения сиденья переднего пассажира  
– При нажатии кнопки сиденье переднего пассажира возвращается в исходное положение.
- 6 Сброс настроек положения правого заднего сиденья  
– При нажатии кнопки задние сиденья занимают исходные положения.
- 7 Откидывание заднего правого сиденья нажатием кнопки  
– При нажатии кнопки спинку заднего правого сиденья можно откинуть назад. Можно регулировать положение подушки заднего правого сиденья, чтобы принять положение полулежа.
- 8 Регулировка наклона спинки заднего правого сиденья.  
– Нажмите, чтобы отрегулировать угол наклона спинки заднего правого сиденья
- 9 Регулировка опоры для ног пассажира заднего правого сиденья.  
– Нажмите, чтобы отрегулировать угол наклона опоры для ног с электроприводом для пассажира заднего правого сиденья.

### Регулировка положения боковых частей подголовников задних сидений второго ряда



- Перемещайте обе боковые части подголовника внутрь или наружу, чтобы установить их в удобное положение.

## Регулировка высоты подголовника заднего сиденья

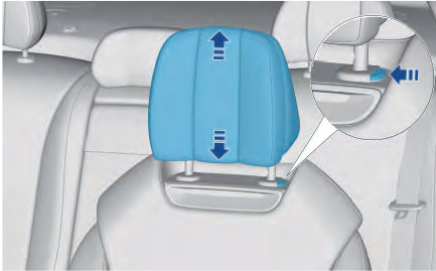

Опускание: нажмите и удерживайте кнопку блокировки; переместите подголовник в подходящее положение, нажимая на него, и отпустите кнопку блокировки; нажмите на подголовник, чтобы убедиться, что он надежно зафиксирован.

Подъем: подняв подголовник на подходящую высоту, нажмите на подголовник, чтобы убедиться, что он зафиксирован.

### Рекомендация

- Самое нижнее положение подголовника заднего ряда – нефиксируемое положение – может использоваться при отсутствии пассажира для улучшения обзорности. При наличии пассажира установите подголовник хотя бы в первое фиксированное положение.
- Регулировать наклон спинки заднего правого сиденья можно только при неподвижном автомобиле.

## Зеркала заднего вида

### Наружные зеркала заднего вида

#### Электрическая регулировка наружных зеркал



На центральном дисплее управления перейдите на экран «Управление зеркалами»:

- Коснитесь кнопки раскладывания **1** – наружные зеркала заднего вида автоматически раскладываются.
- Коснитесь кнопки складывания **2** – наружные зеркала заднего вида автоматически складываются.
- Коснитесь кнопки **3** для выбора левого зеркала. Коснитесь стрелок регулировки положения зеркального элемента вперед-назад, влево-вправо и отрегулируйте положение, при котором обеспечивается наилучшая обзорность назад слева.
- Коснитесь кнопки **4** для выбора правого зеркала. Коснитесь стрелок регулировки положения зеркального элемента вперед-назад, влево-вправо и отрегулируйте положение, при котором обеспечивается наилучшая обзорность назад справа.

### Предупреждение

- Категорически запрещается регулировать/складывать наружные зеркала во время движения.

### Автоматическое складывание / раскладывание наружных зеркал

На центральном дисплее управления в меню «Настройки систем кузова» на экране «Запирание/отпирание автомобиля» включите/выключите функцию автоматического складывания зеркал заднего вида при запирании замков.

- Наружные зеркала заднего вида раскладываются автоматически, когда отпираются замки дверей.
- При запирании дверей наружные зеркала автоматически складываются.

### Автоматическое опускание зеркала заднего вида при движении задним ходом

При включении передачи заднего хода наружные зеркала заднего вида автоматически наклоняются назад, что позволяет водителю видеть бордюры, расположенные по бокам автомобиля.

На центральном дисплее управления автомобилем на экране управления зеркалами заднего вида коснитесь кнопки (5), чтобы включить функцию автоматического наклона назад наружных зеркала заднего вида при включении передачи заднего хода. При повторном касании кнопки эта функция выключается. Если функция активирована, то при включении передачи заднего хода (R) наружные зеркала заднего вида автоматически отклоняются назад на определенный угол.

Автоматическая установка угла наклона наружных зеркал: включите передачу заднего хода, установите зеркальные элементы обоих наружных зеркал в положение, подходящее для движения задним ходом. Это положение сохраняется в памяти и используется в дальнейшем.

### Обогрев наружных зеркал

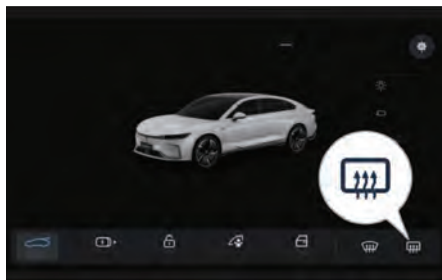

На центральном дисплее управления коснитесь кнопки обогрева заднего стекла. При этом включается функция обогрева для удаления следов влаги или льда с заднего стекла и наружных зеркал заднего вида. При повторном касании выключателя функция выключается.

#### **i** Рекомендация

- Во избежание чрезмерного энергопотребления функция обогрева наружных зеркал заднего вида автоматически выключается через 15 минут.

### Внутреннее зеркало заднего вида

Водитель должен наблюдать за обстановкой за автомобилем с помощью внутреннего зеркала заднего вида, что повышает безопасность движения.

### Внутреннее зеркало заднего вида с функцией автоматического затемнения

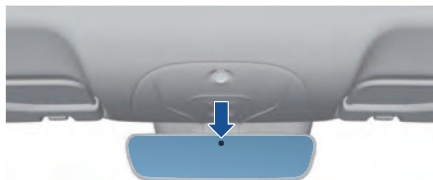

При движении в темное время суток при попадании на внутреннее зеркало заднего вида лучей яркого света автоматически регулируется отражающая способность зеркала, чтобы отраженный свет не ослеплял водителя.

#### **i** Рекомендация

- При низкой температуре в салоне автомобиля время автоматической регулировки яркости отраженного света может занять немного больше времени.
- Когда автомобиль движется задним ходом, эта функция выключается.

#### **!** Примечание

- Чтобы обеспечить нормальную работу датчика внутреннего зеркала заднего вида с функцией самозатемнения, не закрывайте датчик, положение которого указано на рисунке (см. выше).

## Климатическая система

### Расположение воздушных дефлекторов

#### Передние воздушные дефлекторы



- ① Воздушный дефлектор обдува опускного стекла передней двери
- ② Воздушный дефлектор обдува ветрового стекла
- ③ Боковой воздушный дефлектор
- ④ Передний центральный воздушный дефлектор
- ⑤ Воздушный дефлектор обдува ног водителя и пассажира переднего сиденья

#### Воздушные дефлекторы в задней части салона

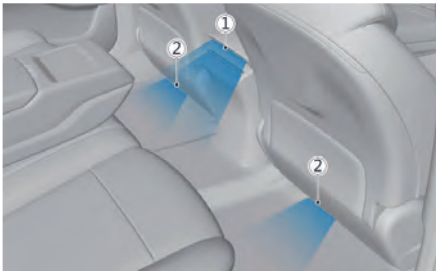

- ① Задний центральный воздушный дефлектор
- ② Воздушный дефлектор обдува ног пассажиров задних сидений

### Регулировка направления потоков воздуха

#### Передние центральные воздушные дефлекторы



Перемещайте область воздушного дефлектора на экране управления системой климат-контроля на центральном дисплее управления вверх, вниз, влево и вправо, чтобы регулировать направление воздуха, выходящего из дефлектора.

#### Задний центральный воздушный дефлектор



Перемещайте область выхода воздуха на дисплее подлокотника заднего сиденья вверх, вниз, влево и вправо, чтобы регулировать направление воздуха, выходящего из дефлектора.

### Система климат-контроля

Экран управления системой климат-контроля для переднего ряда сидений



Экран управления системой климат-контроля для заднего ряда сидений



Экран управления системой климат-контроля для заднего ряда сидений



- 1 Выбор экрана управления системой климат-контроля для переднего/заднего ряда сидений
- 2 Обогрев рулевого колеса\*
- 3 Уменьшение/увеличение объема воздуха, поступающего в салон
- 4 Режим выбора направления подачи воздуха
- 5 Выключатель кондиционера (режим охлаждения)

- 6 Регулировка температуры воздуха, поступающего в салон
- 7 Режим рециркуляции воздуха
- 8 Кнопка автоматического режима системы климат-контроля
- 9 Выключатель системы климат-контроля
- 10 Выключатель обогрева ветрового стекла (удаления следов запотевания/обмерзания)
- 11 Выключатель обогрева ветрового стекла (удаления следов запотевания/обмерзания, включения подогрев наружных зеркал)
- 12 Настройки кондиционера
- 13 Режим одинаковой температуры для левой и правой зон (SYNC)\*

### Переключение экранов управления системой климат-контроля для переднего/заднего ряда сидений

Коснитесь значка переднего/заднего ряда сидений, чтобы выбрать экран управления системой климат-контроля для переднего/заднего ряда сидений

### Обогрев рулевого колеса

Коснитесь кнопки, чтобы включить, обогрев рулевого колеса.

### Регулировка объема подачи

воздуха -  +

#### Уменьшение объема подачи воздуха (-)

— Когда включена система климат-контроля, при нажатии этой кнопки объем подаваемого воздуха уменьшается на один уровень.

— Когда включена система климат-контроля, при длительном нажатии этой кнопки объем подаваемого воздуха становится равным 0. При этом система климат-контроля выключается.

#### Увеличение объема подаваемого воздуха (+)

— Когда система климат-контроля выключена, коснитесь этой кнопки, чтобы включить ее.

— Когда система климат-контроля включена, коснитесь этой кнопки — объем подаваемого воздуха увеличивается на один уровень.

Выбранный уровень объема подачи воздуха отображается на экране системы климат-контроля на центральном дисплее управления. Для переднего ряда сидений предусмотрено семь уровней, для заднего — пять уровней.

### Направление воздушного потока

— Коснитесь кнопки выбора направления подачи воздуха для выбора предпочитаемого режима (в сторону лица, в сторону ног, обдув стекол и любое их сочетание), в том числе автоматического.



## Режим охлаждения воздуха А/С

При нажатии кнопки загорается индикатор кнопки, запускается компрессор кондиционера и включается функция охлаждения. При повторном нажатии кнопки индикатор кнопки гаснет и функция охлаждения воздуха выключается.

## Регулировка температуры в салоне

- Коснитесь области указания температуры на экране системы климат-контроля центрального дисплея управления или на дисплее подлокотника заднего сиденья, чтобы выбрать значение температуры с интервалом 0,5°C.

Выбранное значение температуры отображается на экране центрального дисплея управления или дисплее подлокотника заднего сиденья. Температуру можно выбирать в пределах 18–32°C. Когда выбранная температура ниже 18°C, отображается значок LO, когда выбранная температура выше 32°C, отображается значок HI. В автоматическом режиме в зоне температуры LO/HI климатическая система продолжает работать в режиме подачи максимального объема воздуха.

## Автоматический режим системы климат-контроля AUTO

При касании этой кнопки загорается индикатор на кнопке. Система климат-контроля переходит в автоматический режим. При этом устанавливаются указанные параметры в соответствии с выбранной температурой.

- Объем воздуха, поступающего в салон.
- Режим распределения потоков воздуха.
- Режим подачи наружного воздуха/рециркуляции.
- Режим кондиционера (функция охлаждения (А/С)).
- Режим высокоэффективной системы очистки воздуха.

При ручной регулировке объема подаваемого воздуха или распределения воздушных потоков индикатор кнопки гаснет и передняя часть системы климат-контроля выходит из автоматического режима.

## Выключатель системы климат-контроля

Коснитесь кнопки, чтобы включить/выключить систему климат-контроля.

## Режим подачи наружного воздуха / рециркуляции

- Коснитесь кнопки выбора режима подачи воздуха, чтобы переключаться между режимами подачи наружного воздуха и рециркуляции воздуха в салоне.
- Если при включенном автоматическом режиме управления подачей наружного воздуха / рециркуляции качество наружного воздуха снижается, автоматически активируется режим рециркуляции воздуха. При нормальном качестве наружного воздуха всегда автоматически включается режим подачи наружного воздуха.

куляции качество наружного воздуха снижается, автоматически активируется режим рециркуляции воздуха. При нормальном качестве наружного воздуха всегда автоматически включается режим подачи наружного воздуха.

## Обдув / обогрев ветрового стекла

При нажатии кнопки загорается индикатор кнопки и включается функция обдува/

обогрева ветрового стекла для удаления следов влаги/инея. Климатическая система автоматически переходит в указанные ниже состояния.

- Регулировка уровня объема поступающего воздуха осуществляется по четырем уровням.
- Включается функция охлаждения (А/С).
- Режим распределения воздушных потоков: обдув ветрового стекла.
- В салон подается наружный воздух.

При повторном касании кнопки гаснет индикатор на кнопке и выключается функция обдува/обогрева ветрового стекла. Система климат-контроля автоматически возвращается в состояние до включения этой функции.

## Обогрев заднего стекла и наружных зеркал заднего вида

При нажатии этой кнопки загорается индикатор кнопки и включается функция обогрева заднего стекла и наружных зеркал заднего вида. Функция автоматически отключается через 15 минут после активации, чтобы снизить потребление электроэнергии.

## Настройки системы климат-контроля

На экране центрального дисплея управления коснитесь этой кнопки, чтобы войти в меню настройки системы климат-контроля.

## Режим синхронизации температуры в зонах водителя и переднего пассажира

**Экран управления системой климат-контроля для переднего ряда сидений**

Коснитесь кнопки регулировки температуры для переднего ряда сидений, чтобы выбрать режим синхронизации температуры (SYNC) для зон водителя и пассажира переднего сиденья.

- Одинаковая температура для зоны водителя и переднего пассажира: касаясь этой кнопки, можно переключаться между режимом одинаковой температуры для зоны водителя и переднего пассажира (выделено) и независимым двухзонным режимом (выкл.) для этих зон, при котором температуру можно регулировать независимо.

- Если при включении режима синхронизации температуры регулируется температура в зоне переднего пассажира, происходит автоматический выход из режима синхронизации.
- Управление температурой во всем салоне: с помощью этой кнопки можно переключаться между режимом синхронизации температуры в салоне (вкл.) и независимым режимом управления температурой в каждой из трех зон (выкл.) Температура в зоне заднего ряда сидений связана с температурой, выбираемой водителем.
- Если в режиме синхронизации температуры в салоне регулируется температура в зоне переднего пассажира или в зоне заднего сиденья, режим синхронизации температуры в салоне автоматически выключается.

### Экран управления системой климат-контроля для заднего ряда сидений

На экране управления системой климат-контроля дисплея на подлокотнике заднего сиденья коснитесь кнопки регулировки температуры, чтобы выбрать режим одинаковой температуры (SYNC) в зоне задних сидений.

- Одинаковая температура для зон пассажиров заднего сиденья: касаясь этой кнопки, можно переключаться между режимом одинаковой температуры для левого и правого пассажиров заднего сиденья (выделено) и независимым двухзонным режимом (выкл.) для этих зон, при котором температуру можно регулировать независимо.
- Если при включении режима синхронизации температуры регулируется температура в зоне пассажира одного из задних сидений, происходит автоматический выход из режима синхронизации.

### Рекомендация

- Температура, отображаемая на экране центрального дисплея управления и экране управления задней частью системы климат-контроля, является целевым, а не измеренным значением текущей температуры в салоне автомобиля.
- Нажмите и удерживайте кнопку увеличения/уменьшения объема подаваемого воздуха, чтобы непрерывно регулировать объем подаваемого воздуха.
- Когда включена функция обдува/обогрева стекол, автоматически включается режим подачи наружного воздуха.

### Рекомендация

- Для усиления эффекта удаления следов влаги/иняя после включения функции обдува/обогрева ветрового стекла в некоторых версиях временно нельзя регулировать температуру в зоне сиденья переднего пассажира.
- Летом для усиления эффекта охлаждения в автоматическом режиме используется режим рециркуляции воздуха (без подачи наружного воздуха).
- При работе в режиме рециркуляции система климат-контроля автоматически переходит в режим подачи наружного воздуха на одну минуту с интервалом, зависящим от скорости движения автомобиля, чтобы воздух в салоне оставался свежим.
- Весной и осенью, когда влажность высокая, чтобы воздух в салоне был сухим, в автоматическом режиме работы системы климат-контроля включается компрессор кондиционера.
- Когда не горит индикатор включения кондиционера воздуха, компрессор кондиционера может также осуществлять нагрев, выполняя роль теплового насоса.
- Регулярно заменяйте фильтрующий элемент системы климат-контроля в соответствии с положениями «Гарантийно-сервисной книжки». Если автомобиль длительное время используется в условиях повышенной загрязненности воздуха, рекомендуется сократить периодичность замены фильтрующего элемента.
- Соответствующими функциями системы климат-контроля можно управлять с помощью центрального дисплея управления или интеллектуальных голосовых команд.
- Появление небольших следов воды под днищем автомобиля при включенном режиме охлаждения воздуха является нормальным явлением.
- Не загромождайте воздухозаборник системы климат-контроля в нижней части ветрового стекла, чтобы система климат-контроля могла нормально забирать воздух и подавать его в салон.
- Система климат-контроля работает более эффективно, когда закрыты окна и люк в крыше (при наличии). Однако, когда температура внутри автомобиля высока из-за яркого солнца, следует ненадолго открыть окна, чтобы горячий воздух вышел наружу, а для охлаждения воздуха использовать кондиционер.
- Когда система климат-контроля выключена, воздух какое-то время может выходить из воздушных дефлекторов — это нормальное явление.



## Примечание

- Если ветровое стекло запотело или покрыто инеем, необходимо немедленно включить функцию обдува/обогрева ветрового стекла, чтобы обеспечить нормальную видимость.
- Зимой при низкой температуре, а также весной и осенью при высокой влажности рекомендуется сначала выбрать режим подачи наружного воздуха. Использование режима рециркуляции может приводить к быстрому запотеванию окон, ухудшающему видимость.

## Функция вентиляции и охлаждения

В жаркую погоду, когда автомобиль находится без движения в течение длительного времени с закрытыми дверьми и окнами, воздух в салоне может нагреться очень сильно. В этом случае можно нажать и удерживать нажатой кнопку \* отпирания дверей на смарт-ключе, чтобы быстро открыть боковые окна. Одновременно с этим автоматически включается система климат-контроля (максимальный объем подаваемого воздуха, режим подачи наружного воздуха, подача воздуха в сторону лица и ног), что способствует быстрому охлаждению воздуха в салоне за счет подачи наружного воздуха.

В меню «Управление системами кузова» на центральном дисплее управления можно выбрать, включить или выключить функцию вентиляции и охлаждения.



## Рекомендация

- Когда система климат-контроля работает более пяти минут или открывается дверь водителя, функция вентиляции и охлаждения салона автоматически отключается.

## Функция контроля качества воздуха в салоне

При включении автоматического режима работы системы климат-контроля качество воздуха в автомобиле контролируется в режиме реального времени. Когда автомобиль попадает в зону с сильно загрязненным воздухом, например, в пробку или туннель, автоматически включается режим рециркуляции, чтобы закрыть доступ загрязненного воздуха в салон автомобиля. Когда наружный воздух становится достаточно свежим, автоматически включается режим подачи свежего воздуха для увеличения содержания кислорода в салоне автомобиля.

На центральном экране управления в меню управления климатической системой коснитесь кнопки автоматической очистки воздуха, чтобы включить или выключить эту функцию.

## Генератор отрицательных ионов \*

После включения системы очистки воздуха с отрицательными ионами, когда система обнаруживает ухудшение качества воздуха в салоне, она автоматически включает функцию очистки с отрицательными ионами для эффективного разложения вредных газов (формальдегид и бензол) и очистки воздуха в салоне.

На центральном экране управления в меню управления климатической системой коснитесь кнопки управления генератором отрицательных ионов, чтобы включить или выключить функцию очистки воздуха с использованием отрицательных ионов.

## Автоматический режим управления

Когда выбран автоматический режим управления режимами подачи наружного воздуха / рециркуляции и качество наружного воздуха снижается, автоматически активируется режим рециркуляции воздуха. При нормальном качестве наружного воздуха всегда автоматически включается режим подачи наружного воздуха.

В меню «Управление системами кузова» на центральном дисплее управления можно выбрать, включить или выключить функцию автоматического управления режимами подачи наружного воздуха / рециркуляции.

## Режим автоматической очистки стекол от наледи/запотевания

Для контроля температуры и влажности поверхности ветрового стекла используется датчик температуры/влажности, расположенный на внутренней части ветрового стекла. Когда включена функция автоматического очистки стекол от наледи/запотевания, эта функция включается автоматически. После завершения процесса удаления следов наледи/запотевания стекол или при ручном управлении подачей воздуха в салон и использовании других кнопок управления системой климат-контроля функция удаления следов наледи/запотевания автоматически выключается.

В меню «Управление системами кузова» на центральном дисплее управления можно выбрать, включить или выключить функцию удаления следов наледи/запотевания со стекол.

### Интеллектуальный режим управления системой климат контроля для пассажиров задних сидений

Если включена эта функция, то, когда смарт-камера в салоне автомобиля обнаруживает, что на заднем сиденье находятся пожилые люди или дети, система климат-контроля автоматически включается и устанавливает комфортную температуру, регулирует объем подачи воздуха, режим распределения потоков воздуха, подачи наружного воздуха / рециркуляции для повышения комфорта этих пассажиров.

В меню «Управление системами кузова» на центральном дисплее управления можно выбрать, включить или выключить интеллектуальный режим управления системой климат-контроля для пассажиров задних сидений.

### Автоматическое уменьшение объема подаваемого воздуха при входящих звонках

Когда поступает телефонный вызов по системе Bluetooth, система климат контроля автоматически уменьшает интенсивность подачи воздуха до уровня 3 (если она выше этого уровня), чтобы снизить уровень шума в салоне.

### Ароматизация воздуха (система освежения воздуха)\*

Система ароматизации воздуха забирает ароматы из контейнеров с помощью микронасоса и подает их в салон по вентиляционным каналам, очищает воздух в автомобиле, делает обстановку в автомобиле более комфортной и улучшает впечатления от вождения.

#### Настройки функции ароматизации

- На центральном дисплее управления в меню управления климатической системой коснитесь кнопки функции ароматизации воздуха, чтобы включить или выключить эту функцию.
- После включения этой функции вы можете выбрать аромат, интенсивность и время начала ароматизации воздуха в салоне в соответствии с вашими предпочтениями, а также одновременно установить название аромата.

### Замена контейнеров с ароматами

Этапы работы по замене контейнеров с ароматами системы ароматизации воздуха:

1. Поднимите резиновую прокладку вещевого отделения вспомогательной панели управления (как показано на рисунке ниже).



2. Снимите крышку ароматизатора в задней части вспомогательной управления панели (как показано на рисунке ниже) и извлеките блок контейнеров с ароматами.



3. Снимите защитную пленку с нового блока контейнеров с ароматами, вставьте новый блок, установите заглушку и резиновую прокладку вещевого отделения.

#### Рекомендация

- Интенсивность ароматов постепенно уменьшается. Своевременно заменяйте блок контейнеров с ароматами.

#### Примечание

- В процессе использования системы ароматизации, если водитель и пассажиры чувствуют дискомфорт или начало аллергических реакций, прекратите использование системы.

## Электростеклоподъемники

В передних дверях используются закаленные стекла; в задних дверях — закаленные атермальные тонированные стекла, обеспечивающие комфорт и конфиденциальность.

### Переключатели стеклоподъемников на двери водителя

При включенном питании с помощью выключателей на двери водителя можно управлять стеклоподъемниками всех дверей.

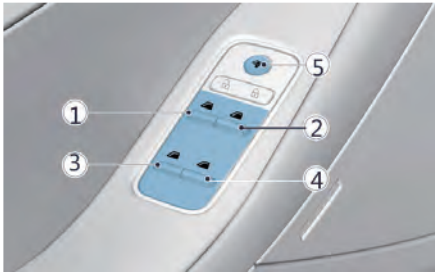

- ① Переключатель стеклоподъемника двери водителя
- ① Переключатель стеклоподъемника передней правой двери
- ① Переключатель стеклоподъемника задней левой двери
- ① Переключатель стеклоподъемника задней правой двери
- ① Выключатель блокировки стеклоподъемников задних дверей

- При нажатии переключателя ① стеклоподъемника двери водителя стекло этой двери опускается; если потянуть клавишу этого переключателя вверх, стекло поднимается. При более коротком нажатии или подъеме клавиши переключателя активируется режим автоматического опускания/подъема стекла одним нажатием. Если во время подъема/опускания стекла коснуться клавиши переключателя, стекло останавливается.
- При нажатии переключателя ⑤ на клавише переключателя загорается индикатор. Стеклоподъемники задних дверей при этом блокируются.

### Рекомендация

- Способ управления стеклоподъемником других дверей аналогичен способу управления стеклоподъемником двери водителя.

### Переключатель стеклоподъемника на центральном дисплее управления

На экране «Двери и окна» центрального дисплея управления можно выбрать режим управления стеклоподъемниками.

- При касании кнопки «Полностью открыть» окна боковых дверей полностью открываются.
- При касании кнопки «Проветривание» окна дверей открываются примерно на 10 %.
- При касании кнопки «Полностью закрыть» окна дверей полностью закрываются.

### Управление стеклоподъемниками с помощью смарт-ключа



Выйдите из автомобиля и закройте все двери, нажмите и удерживайте кнопку запираения / отпираения дверей на смарт-ключе для автоматического закрывания / открывания окон боковых дверей.

### Автоматическое закрывание окон при запираении дверей

На экране «Управление системами кузова» центрального дисплея управления можно выбрать, включить или выключить функцию автоматического закрывания окон при запираении дверей. Когда эта функция включена, при запираении дверей боковые окна автоматически закрываются.

### Автоматическое закрывание окон в дождливую погоду\*



Если после запираения дверей датчик дождя/освещенности автомобиля обнаруживает дождь и окна дверей закрыты не полностью, окна автоматически закрываются.

#### Рекомендация

- Убедитесь, что датчик дождя/освещенности, показанный на рисунке выше, не закрыт грязью или инородными материалами, чтобы окна автоматически закрывались при начале дождя.

### Функция защиты от заземления

Стеклоподъемники боковых дверей имеют функцию защиты от заземления. При использовании функции закрывания окна одним нажатием, если обнаруживаются препятствия на пути стекла (части тела человека или жесткий предмет), стекло опускается на определенное расстояние, а затем останавливается.

#### Рекомендация

- Если эта функция срабатывает при использовании стеклоподъемника одной из боковых дверей, это не влияет на работоспособность остальных стеклоподъемников.
- При одновременной подаче команд опускания и подъема стекла выполняется опускание стекла.
- При одновременной подаче команд в ручном и автоматическом режиме по соображениям безопасности выполняется команда, подаваемая ручную.

#### Предупреждение

- Во избежание случайных травм, закрывая окна, следите за тем, чтобы голова, руки и другие части тела водителя и всех пассажиров не находились в оконных проемах.
- Не проверяйте функцию защиты от заземления, выставляя в проем какую либо часть тела.
- При попадании между стеклом и рамкой двери тонких или мелких предметов функция защиты от заземления может не сработать.

### Инициализация электропривода стеклоподъемника

После отсоединения и подсоединения аккумуляторной батареи функции управления стеклоподъемниками одним нажатием и защиты от заземления могут не работать. В этом случае электропривод стеклоподъемника можно инициализировать, выполнив указанные ниже действия.

1. С помощью переключателя стеклоподъемника поднимите стекло наполовину и отпустите переключатель.
2. Через три секунды снова потяните переключатель и удерживайте до тех пор, пока окно полностью не закроется и стекло не остановится. Затем удерживайте переключатель в этом же положении в течение трех секунд – инициализация электропривода стеклоподъемника завершена.

Если функции управления стеклоподъемниками одним нажатием и защиты от заземления после этого по-прежнему не работают, повторите указанные выше шаги или обратитесь в авторизованный сервисный центр Voynak.

## Панорамная крыша



### Панорамная крыша





Панорамная крыша позволяет сделать салон автомобиля светлым, улучшает обзорность, а также выполняет функции теплоизоляции и защиты от ультрафиолетовых лучей.

### Солнцезащитные шторки с электроприводом\*



- ① Открывание задней солнцезащитной шторки с электроприводом 
- ② Открывание передней солнцезащитной шторки с электроприводом 

Переключатель	Описание функции	
	Нажатие	Короткое нажатие
	Нажмите и удерживайте кнопку – задняя солнцезащитная шторка открывается; отпустите кнопку – шторка останавливается	Коротко нажмите кнопку солнцезащитной шторки, чтобы она открылась автоматически; при повторном коротком нажатии шторка останавливается в промежуточном положении. После последующего короткого нажатия кнопки солнцезащитная шторка начинает перемещаться в обратном направлении.
	Нажмите и удерживайте кнопку солнцезащитной шторки, чтобы открыть ее; при отпускании кнопки шторка останавливается	Коротко нажмите кнопку передней солнцезащитной шторки, чтобы открыть ее автоматически; при повторном коротком нажатии шторка останавливается. При последующем коротком нажатии кнопки после остановки солнцезащитная шторка перемещается в противоположном направлении.

С помощью кнопок на экране «Солнцезащитные шторки» центрального дисплея управления можно открыть/закрыть солнцезащитную шторку. Переместите полосу открывания передней/задней солнцезащитной шторки, чтобы управлять передней/задней солнцезащитной шторкой в указанном направлении.

С помощью кнопок на экране «Солнцезащитные шторки» дисплея управления в подлокотнике задних сидений можно открыть/закрыть заднюю солнцезащитную шторку. Во время процесса открывания/закрывания задней солнцезащитной шторки коснитесь кнопки паузы – солнцезащитная шторка останавливается.

### Функция защиты от заземления электропривода солнцезащитной шторки

Если во время автоматического закрывания солнцезащитной шторки на ее пути встречается препятствие, шторка перемещается на определенное расстояние в противоположном направлении.

### Рекомендация

- Для обеспечения наиболее приятных поездок своевременно очищайте стекло панорамной крыши.
- Управлять солнцезащитными шторками можно с помощью интеллектуального голосового помощника, приложения для мобильного телефона, ключа Bluetooth / ключа с пультом дистанционного управления.

### Предупреждение

- При управлении солнцезащитной шторкой убедитесь, что голова, руки и другие части тела водителя и всех пассажиров находятся вдали от солнцезащитной шторки, чтобы избежать случайных травм.
- При столкновении с тонкими или мелкими предметами солнцезащитной шторки функция защиты от защемления привода шторки может не активироваться.
- Не используйте какие-либо части тела для проверки функции защиты от защемления.

## Инициализация электропривода солнцезащитной шторки

В других экстремальных ситуациях, например, при отключении и подключении бортового электропитания во время работы электропривода солнцезащитной шторки, ее положение может измениться, что может привести к отключению функции защиты от защемления или невозможности полного закрытия шторки. Инициализировать электропривод солнцезащитной шторки можно с помощью указанных ниже действий.

1. Когда солнцезащитная шторка открыта, нажмите и удерживайте переключатель солнцезащитной шторки. После закрытия солнцезащитной шторки нажмите и удерживайте кнопку солнцезащитной шторки нажатой в течение десяти секунд.
2. После отпускания кнопки солнцезащитной шторки немедленно снова нажмите и удерживайте ее нажатой. При этом солнцезащитная шторка завершает цикл открывания/закрывания. После завершения цикла отпустите кнопку – инициализация солнцезащитной шторки завершена.

Если функция защиты от защемления солнцезащитной шторки не восстановилась после завершения инициализации, повторите указанные выше шаги или обратитесь в авторизованный сервисный центр Voyah.

### Предупреждение

- Во избежание травм, повреждений и для успешного завершения инициализации не мешайте перемещению солнцезащитной шторки и не допускайте попадания каких-либо частей тела или предметов на путь движения шторки.

## Капот

### Открывание капота

Ручка открывания капота расположена в нижней левой части приборной панели.



- Дважды потяните ручку открывания капота. Затем поднимите капот.
- После того как капот был поднят, на комбинации приборов появляется сообщение.

### Закрывание капота

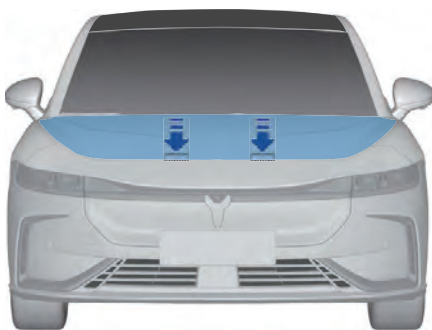

1. Нажимайте на капот до тех пор, пока защелка не коснется фиксатора.
2. Положив руки на переднюю часть капота (как показано на рисунке), сильно нажмите, чтобы полностью закрыть его.

### Рекомендация

- Правильно смазанные замки капота облегчают его открывание/закрывание.



## Предупреждение

- Моторный отсек является зоной повышенного риска, и неправильная эксплуатация может легко привести к серьезным травмам.
- Во избежание травм и ожогов, если из-под капота выходит пар или жидкость, не открывайте капот и обратитесь в авторизованный сервисный центр **Voyah**.
- Перед началом движения убедитесь, что капот полностью закрыт; в противном случае капот может внезапно открыться во время движения и стать причиной аварии.
- Во избежание травм и повреждений убедитесь, что при закрывании капота на его пути нет препятствий.

## Активный капот с функцией защиты пешеходов\*

Система активного капота с функцией защиты пешеходов с помощью датчиков определяет, вероятно ли столкновение с пешеходом. При определении высокой вероятности столкновения капот немного приподнимается для увеличения пространства между капотом и предметами, находящимися под ним, благодаря чему снижается вероятность удара пешехода головой о твердые предметы.

Диапазон скорости, при которой работает система активного капота: 25–55 км/ч.

## Рекомендация

- Эта функция может срабатывать в указанных случаях:
  - При столкновении автомобиля с человеком в области ног или подобными предметами.
  - При фронтальном столкновении или столкновении с автомобилем, движущемся впереди.
  - При сильном ударе в днище кузова автомобиля.
  - При переезде крупной неровности на большой скорости, съезде в кювет и т. д.
- Система активного капота может не сработать при указанных условиях:
  - Удар в автомобиль под углом или столкновение с пешеходом под углом.
  - При столкновении автомобиля со сферическими, коническими или низкими препятствиями.
- При загрязнении или повреждении переднего бампера (датчики столкновения установлены внутри) система может работать некорректно. Следите за чистотой и исправностью капота / датчиков столкновения.

## Предупреждение

- Не устанавливайте никакие аксессуары и не заменяйте какие-либо детали переднего бампера. Это может привести к тому, что система активного капота вовремя не сработает или сработает по ошибке.
- Не регулируйте и не ремонтируйте компоненты системы активного капота самостоятельно. Если эта система срабатывает в неподходящих условиях или неисправна, загорается контрольная лампа системы подушек безопасности. Обратитесь в авторизованный сервисный центр **Voyah**.
- После активации активного капота задняя часть капота может приподняться, что может ухудшить видимость обстановки перед автомобилем. Управляйте автомобилем осторожно.

### Лючок зарядных разъемов

Лючок зарядных разъемов расположен в задней части правой боковины кузова.

### Открытие крышки лючка зарядных разъемов

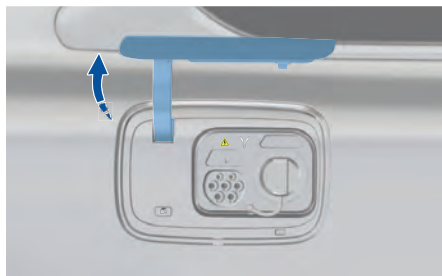

Способы открывания лючка зарядных разъемов:

- На экране центрального дисплея управления коснитесь кнопки лючка зарядных разъемов (когда лючок закрыт) – лючок открывается автоматически.
- Отоприте двери автомобиля, нажмите на нижнюю левую часть крышки лючка зарядных разъемов, чтобы открыть лючок.
- Нажмите кнопку разблокировки зарядного пистолета стойки для зарядки – лючок зарядных разъемов открывается автоматически.\*
- Осуществите открывание с помощью смарт-ключа\*.

#### Рекомендация

- В целях безопасности лючок зарядного гнезда можно открыть только при неподвижном автомобиле и положении Р рычага селектора.
- Примерно через две минуты после открывания лючка зарядных разъемов, если не производится других действий, крышка лючка зарядных разъемов автоматически закрывается.

### Закрывание лючка зарядных разъемов

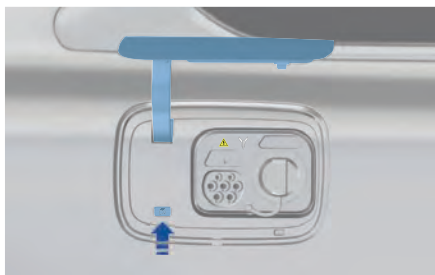

Способы закрывания лючка зарядных разъемов:

- Нажмите кнопку закрывания лючка зарядных разъемов (показана стрелкой на рисунке выше).
- На экране центрального дисплея управления коснитесь кнопки лючка зарядных разъемов (когда лючок закрыт) – лючок закрывается автоматически.
- При использовании специального зарядного устройства после отсоединения пистолета зарядного кабеля от зарядного разъема лючок зарядных разъемов автоматически закрывается примерно через пять секунд.\*

#### Рекомендация

- Если лючок зарядных разъемов открыт слишком долго, он автоматически закрывается.

#### Примечание

- Когда лючок зарядных разъемов закрывается, будьте осторожны, чтобы не прищемить пальцы или другие предметы, которые могут повредить автомобиль.

## Ключи

### Смарт-ключ\*



- ① Запирание
- ② Отпирание
- ③ Открытие лючка зарядных разъемов
- ④ Открытие крышки багажника

### Рекомендация

- Чтобы не мешать нормальному использованию смарт-ключа, не устанавливайте защитную крышку (например, металлическую), которая мешает прохождению сигналов, посылаемых смарт-ключом.
- Когда смарт-ключ не работает или работает с перебоями, запирать/отпирать двери можно с помощью механического ключа.

### Примечание

- В случае утери или повреждения ключа обратитесь в авторизованный сервисный центр Voayah.
- Смарт-ключ содержит электронные компоненты. Не допускайте попадания влаги внутрь корпуса во избежание повреждения смарт-ключа или ухудшения качества его работы.
- Не оставляйте смарт-ключ в местах, где температура превышает 60 °С в течение длительного времени.
- Не кладите смарт-ключ вместе с устройствами или слишком близко к устройствам, которые могут генерировать электромагнитные поля (мобильные телефоны, аудиоплееры, компьютеры и т. д.) – это может привести к отказу смарт-ключа.
- Смарт-ключ обладает высокой чувствительностью. Не носите его в кармане, чтобы случайно не открыть двери автомобиля.
- Закрывая окна автомобиля, убедитесь, что ничто не мешает им правильно закрыться.
- Выходя из автомобиля, обязательно заберите ключ. Если электронный ключ остается в автомобиле, это может привести к несанкционированным действиям в отношении автомобиля.
- Если смарт-ключ находится слишком близко к неподвижному запорному автомобилю, противоугонная система может часто «пробуждать» электрооборудование автомобиля, что может привести к разряду аккумуляторной батареи автомобиля и элемента питания ключа.

### Механический ключ

Механический ключ можно использовать в указанных ситуациях:

- Аккумуляторная батарея автомобиля разряжена.
- Разряжен элемент питания смарт-ключа.
- Электронный ключ неисправен, или автомобиль находится в условиях сильного магнитного поля.

### Примечание

- Механический ключ можно использовать только для отпирания или запирания замков дверей, но не для включения зажигания/питания автомобиля.

### Замена элемента питания смарт-ключа\*

Когда элемент питания смарт-ключа разряжен, на комбинации приборов появляется сообщение: «Элемент питания смарт-ключа разряжен, замените элемент питания». Чтобы заменить элемент питания смарт-ключа, выполните указанные далее действия. Если у вас есть какие-либо вопросы, обратитесь в авторизованный сервисный центр Voуah.

1. Вставьте тонкую отвертку или другой плоский тонкий предмет в отверстие корпуса ключа (в место, указанное стрелкой на рисунке ниже). Перемещайте отвертку вдоль двух половинок корпуса ключа, чтобы разделить их.



2. После разъединения частей корпуса ключа выньте старый элемент питания.

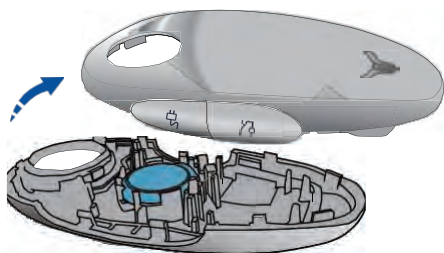

3. Вставьте новый элемент питания (обратите внимание на положение положительного и отрицательного полюсов).
4. Установите заднюю крышку смарт-ключа.

### Защита окружающей среды

- Неправильная утилизация использованных элементов питания представляет опасность для окружающей среды. Утилизируйте использованные элементы питания в соответствии с действующими законами и правилами.

### Предупреждение

- Не допускайте проглатывания элемента питания или снятых деталей детьми.
- При замене элемента питания смарт-ключа используйте новый элемент питания такого же типа. Использование элемента питания другого типа может привести к повреждению электронного ключа.

## Двери

### Замки

#### Центральный замок

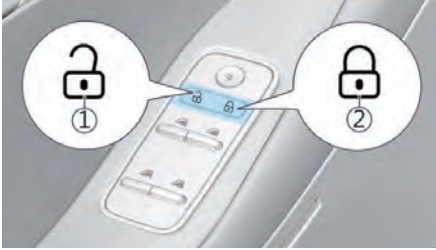

① Отпирание дверей

② Запирание дверей

- Нажмите кнопку ①, чтобы отпереть двери.
- Нажмите кнопку запирания дверей ②, чтобы запереть двери.

#### Рекомендация

- На экране центрального дисплея управления коснитесь кнопки центрального замка, чтобы отпереть/запереть двери автомобиля.

#### Примечание

- Если какая-либо дверь закрыта не полностью, а скорость автомобиля превышает 10 км/ч, подаются визуальное и звуковое предупреждения. Как можно скорее закройте дверь.
- Во время движения автомобиля категорически запрещается открывать двери и/или багажник.

#### Внутренняя ручка передней двери



- Когда двери автомобиля не заперты, потяните внутреннюю ручку передней двери, чтобы открыть ее.

- Когда двери автомобиля заперты, дважды потяните внутреннюю ручку передней двери, чтобы открыть ее.

#### Блокировка замков дверей от детей

Эта блокировка позволяет предотвратить случайное открывание детьми задних дверей изнутри автомобиля.

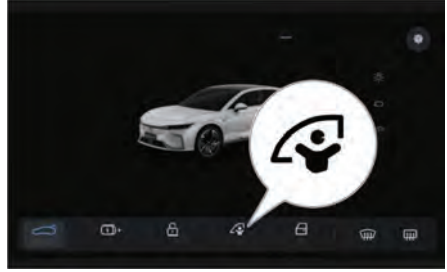

- На экране центрального дисплея управления коснитесь кнопки блокировки замков дверей от детей. При этом загорается индикатор кнопки и включается функция блокировки замков от детей; при повторном касании этой кнопки функция выключается.

#### Рекомендация

- На панели переключателей стеклоподъемников на двери водителя находится кнопка выключения стеклоподъемников задних дверей и блокировки замков этих дверей от детей. Нажмите кнопку, чтобы включить/выключить функцию блокировки стеклоподъемников и замков от детей.
- Когда эта функция включена, открыть задние двери с помощью внутренних ручек этих дверей невозможно. Задние двери можно открыть, находясь снаружи автомобиля. Не тяните за ручку слишком сильно, чтобы не сломать ее.

#### Автоматическое запирание замков при движении

Когда скорость автомобиля превышает 15 км/ч и двери и багажник полностью закрыты, двери автоматически запираются.

#### Рекомендация

- Если после автоматического запирания дверей дверь отпирается вручную, двери снова автоматически запираются, когда скорость движения автомобиля превышает 60 км/ч.

### Автоматическое запираение дверей

Когда двери заперты, отпирите их. Если ни одна дверь в течение 30 секунд не открывается, двери снова автоматически запираются.

### Отпирание дверей после аварии

Когда происходит столкновение автомобиля и выполняются необходимые условия, двери автоматически отпираются и автоматически включается аварийная световая сигнализация.

### Задний спойлер с электроприводом

### Задний спойлер с электроприводом

Задний спойлер с электроприводом – аэродинамический элемент кузова, который может автоматически подниматься и опускаться в зависимости от скорости движения, что позволяет повысить сцепление колес с дорогой на высокой скорости и уменьшить аэродинамическое сопротивление на малой скорости, благодаря чему улучшаются устойчивость и управляемость автомобиля, а также снижается расход энергии.



### Функция приветствия задним спойлером

На экране центрального дисплея управления можно выбрать, включить или выключить функцию приветствия задним спойлером. После включения функции:

- Когда двери автомобиля запираются, задний спойлер автоматически опускается.
- Когда двери автомобиля отпираются, задний спойлер автоматически поднимается и затем опускается.
- После завершения приветствия задний спойлер возвращается в состояние до запираения.

### Регулировка положения заднего спойлера

На экране «Задний спойлер с электроприводом» центрального дисплея управления можно выбрать режимы опускания/подъема заднего спойлера / использования при высокой скорости / использования для экономии потребления энергии.

#### Рекомендация

- Когда задний спойлер с электроприводом выходит из строя, автомобилем можно продолжать полноценно пользоваться. В предельных режимах движения отсутствие функции подъема заднего спойлера на ходовые качества автомобиля влияет незначительно.
- Перед заездом на автоматическую мойку выключите функции заднего спойлера, чтобы не повредить его и крышку багажника.
- В плохую погоду есть риск повреждения заднего спойлера снегом и из за действия сильного ветра. Пользуйтесь задним спойлером в зависимости от погоды и обстоятельств.
- Для защиты заднего спойлера с электроприводом его нельзя закрыть, если скорость движения автомобиля превышает 90 км/ч.

#### Предупреждение

- При подъеме/опускании спойлера, пожалуйста, убедитесь, что рядом нет людей, чтобы избежать травм.

### Крышка багажника с электроприводом

### Крышка багажника с электроприводом

При нахождении смарт-ключа\* в зоне его идентификации автомобилем дважды нажмите кнопку открывания/закрывания крышки багажника на смарт-ключе \*, чтобы открыть/закрыть ее. Во время работы электропривода крышки багажника коротко нажмите кнопку на ключе, чтобы приостановить движение крышки. При двукратном нажатии кнопки крышка багажника начинает перемещаться в противоположном направлении.

### Выключатель закрывания багажника



Нажмите выключатель , находящийся внутри багажника, чтобы закрыть крышку багажника с электроприводом. Во время работы электропривода крышки багажника нажмите кнопку закрывания крышки багажника, чтобы приостановить ее перемещение; при повторном нажатии крышка начинает перемещаться в противоположном направлении. Когда крышка багажника достигает подходящей высоты, нажмите и удерживайте выключатель закрывания крышки багажника в качестве предельной высоты открывания крышки багажника.

### Система бесконтактного открывания/закрывания крышки багажника\*



При нахождении смарт-ключа в зоне идентификации автомобилем подведите стопу ноги под центр заднего бампера (не менее чем на 10 см вглубь), чтобы открыть/закрыть крышку багажника с электроприводом. Во время закрывания крышки багажника снова быстро подведите стопу ноги под бампер, чтобы приостановить перемещение крышки багажника.

### Кнопка крышки багажника на центральном дисплее управления

На центральном дисплее управления коснитесь кнопки багажника, чтобы перейти на экран настроек электропривода крышки багажника. Можно использовать указанные ниже функции.

- Открыть / приостановить перемещение / закрыть крышку багажника.
- Выбрать предельную высоту открывания крышки багажника.

#### Рекомендация

- Не нажимайте на крышку багажника, когда работает электропривод для открывания/закрывания крышки багажника.
- Если крышка багажника не открывается, обратитесь в авторизованный сервисный центр Voyah.

#### Предупреждение

- Не совершайте поездки с открытым багажником.
- При открывании/закрывании крышки багажника с электроприводом убедитесь в отсутствии людей поблизости, чтобы избежать травм.

### Функция защиты от заземления крышки багажника с электроприводом

Если во время открывания/закрывания крышки багажника с электроприводом на ее пути встречается препятствие, активируется функция защиты от заземления. При этом крышка немедленно останавливается и перемещается на определенное расстояние в противоположном направлении.

### Инициализация электропривода крышки багажника

Если аккумуляторная батарея была отсоединена и снова подсоединена, электропривод крышки багажника может не работать.

- Автоматическая инициализация может быть выполнена при закрывании крышки багажника.
- Когда крышка багажника с электроприводом открыта, ее можно закрыть вручную. Электропривод крышки можно инициализировать, как указано ниже.

1. Нажмите выключатель крышки багажника с электроприводом и дождитесь момента, когда она достигнет максимального верхнего положения.
2. После этого нажмите выключатель крышки багажника и подождите, пока крышка автоматически закроется. Инициализация завершена.

Не воздействуйте на крышку багажника во время работы электропривода. Если электропривод крышки багажника не работает корректно и после завершения инициализации, повторите вышеуказанные шаги или обратитесь в авторизованный сервисный центр Voyah.

### Беспроводная зарядка мобильных телефонов



Зона беспроводной зарядки мобильных телефонов расположена в передней части приборной панели. На центральном дисплее управления на экране общих настроек можно выбрать функцию включения/выключения беспроводной зарядки; мощность при быстрой беспроводной зарядке составляет 50 Вт.





#### **Примечание**

- Система беспроводной зарядки мобильных телефонов доступна только для телефонов, сертифицированных по стандарту Qi. При возникновении каких-либо инцидентов, вызванных использованием мобильных телефонов или других устройств, не прошедших сертификацию Qi, Volvo не несет никакой ответственности и не возмещает убытки.

### Индикатор беспроводной зарядки



После включения функции беспроводной зарядки мобильного телефона загорается индикатор беспроводной зарядки в строке состояния на центральном дисплее управления. Состояние значка изменяется в зависимости от состояния зарядки.

- Индикатор беспроводной зарядки  загорается, указывая на то, что телефон заряжается.
- Индикатор беспроводной зарядки  загорается, указывая на то, что телефон заряжен.
- Индикатор беспроводной зарядки  загорается, указывая на то, что во время зарядки возникла неполадка (например, низкое напряжение, перенапряжение, перегрев и т. д.).
- Индикатор беспроводной зарядки  загорается, указывая на то, что мобильный телефон контактирует с посторонним металлическим предметом.

### Устранение неполадок при использовании функции беспроводной зарядки мобильных телефонов

- Внутренняя температура модуля беспроводной зарядки слишком высока. Отсоедините телефон и повторите попытку позже.
- В месте установки модуля беспроводной зарядки есть металлические посторонние предметы, удалите их перед размещением телефона.
- Напряжение питания модуля беспроводной зарядки слишком низкое или слишком высокое. Заберите телефон и повторите попытку позже.
- Когда потребляемый ток при зарядке телефона слишком высокий, срабатывает функция защиты от перегрузки и зарядка прекращается. Заберите телефон и повторите попытку позже.
- Состояние мобильного телефона ненормальное, что приводит к прерыванию беспроводной зарядки. Заберите мобильный телефон и повторите попытку позже.

#### **Рекомендация**

- Одновременно можно заряжать только один телефон.
- Чтобы обеспечить нормальную зарядку мобильного телефона, убедитесь, что он находится в центре лотка для зарядки.
- На неровной дороге беспроводная зарядка мобильного телефона может периодически прекращаться. Если мобильный телефон отклоняется от зоны зарядки и зарядка прекращается, его необходимо вернуть в зону зарядки.
- Когда температура слишком высокая (более 85°C) или слишком низкая (ниже – 40°C), беспроводная зарядка мобильного телефона может прекратиться. Она возобновляется после того, как температура возвращается в норму.
- Когда включено зажигание/питание автомобиля, функция беспроводной зарядки может приостанавливаться при открывании дверей и возобновляться после полного закрывания боковых дверей.



### **Примечание**

- Во время зарядки не помещайте какие-либо предметы между телефоном и зарядным лотком, поскольку посторонние предметы могут нагреваться и представлять угрозу воспламенения.
- Избегайте попадания жидкостей в лоток для зарядки, чтобы не возникла неисправность контроллера беспроводной зарядки.
- Когда мобильный телефон подсоединен к разъему USB (включая Type-C) с помощью кабеля для передачи данных, не помещайте его в лоток для беспроводной зарядки.

### **Предупреждение о забытом телефоне**

Если при открытии двери водителя сенсорная зона лотка беспроводной зарядки обнаруживает, что в лотке находится мобильный телефон, на комбинацию приборов выводится соответствующее предупреждение, чтобы водитель забрал телефон.

### **Предупреждение**

- Не используйте функцию беспроводной зарядки мобильных телефонов, если в автомобиле нет водителя или пассажира.
- Если функция беспроводной зарядки мобильного телефона не работает, обратитесь в авторизованный сервисный центр Voyn.

## **Электрические разъемы**

### **Разъемы USB**

#### **Разъемы USB в зоне передних сидений**

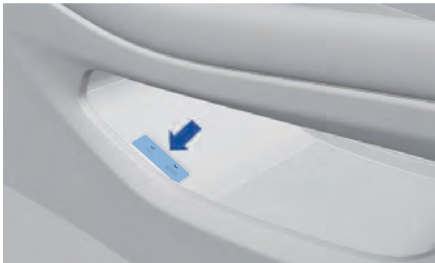

Под передним центральным подлокотником находятся разъемы USB Type A и Type C.

Разъем Type A поддерживает зарядку по стандарту QC3.0 мощностью до 7,5 Вт и передачу данных.

Разъем Type C поддерживает зарядку по стандарту QC3.0 мощностью до 18 Вт и не поддерживает передачу данных.

#### **Разъем USB для пассажиров заднего сиденья**

##### **Конфигурация А**



##### **Конфигурация В**

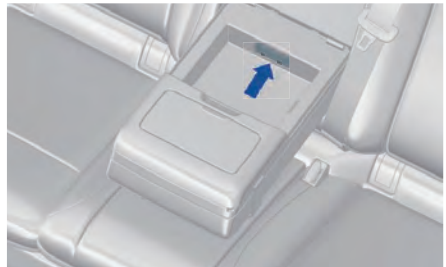

Внутри крышки центрального подлокотника заднего сиденья есть разъемы USB Type A и Type C, ни один из которых не поддерживает передачу данных.

Разъем Type A поддерживает зарядку по стандарту QC3.0 мощностью до 18 Вт.

Разъем Type C поддерживает зарядку по стандарту QC3.0 мощностью до 18 Вт.

#### **Электророзетки 12 В\***



## Эксплуатация автомобиля

Электророзетка 12 В находится на полке за правым задним сиденьем и закрыта крышкой. Максимально допустимая мощность составляет 120 Вт.

### Предупреждение

- Во избежание поражения электрическим током детям категорически запрещается прикасаться к розетке и подключенному электрическому оборудованию.
- Во избежание выхода из строя или возгорания автомобиля категорически запрещается использовать электрооборудование, потребляющее мощность, превышающую максимально допустимую мощность.

## Вещевые отделения

### Вещевые отделения в дверях



В этих отделениях, расположенных на обивках боковых дверей, можно хранить небольшие предметы.

### Перчаточный ящик



Перчаточный ящик расположен в правой части приборной панели.

- Нажмите выключатель открывания крышки, чтобы открыть перчаточный ящик, в котором можно хранить документы и другие небольшие предметы.

- После закрывания прижмите крышку перчаточного ящика к приборной панели до щелчка, чтобы полностью закрыть его.

### Рекомендация

- Когда водитель и пассажиры покидают автомобиль, не оставляйте ценные вещи в перчаточном ящике.

### Примечание

- Во время движения автомобиля перчаточный ящик должен быть закрыт. В противном случае пассажир переднего сиденья может получить травму в случае экстренного торможения или столкновения автомобиля.

### Вещевое отделение под центральным подлокотником

#### Вещевые отделения перед центральным подлокотником

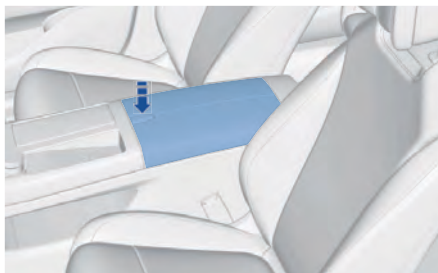

- Нажмите кнопку (показана стрелкой на рисунке выше) вещевого отделения в центральном подлокотнике, чтобы открыть это вещевое отделение.
- Сдвиньте крышку вещевого отделения перед центральным подлокотником, чтобы открыть его и переместите крышку до щелчка вперед, чтобы закрыть это вещевое отделение

### Вещевое отделение под центральным подлокотником



Вещевое отделение под центральным подлокотником расположено поперечно под вспомогательной панелью управления.

### Центральный подлокотник заднего сиденья\*

### Вещевое отделение в центральном подлокотнике заднего сиденья Конфигурация А



Конфигурация В

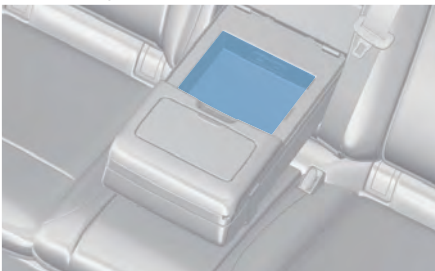

Переместите центральный подлокотник заднего сиденья в крайнее нижнее положение. Откройте крышку вещевого отделения, в котором можно перевозить, например, мобильные телефоны.

### Лючок для длинномерных предметов\*



Откиньте центральный подлокотник заднего сиденья вниз и откройте крышку лючка для длинномерных предметов (например, лыж).

### ⚠ Примечание

- При размещении длинных и узких предметов, таких как лыжи, их необходимо закрепить в багажнике, чтобы избежать повреждений, вызванных внезапным перемещением по инерции при резком торможении.

### Подстаканники

### Передние подстаканники



Передние подстаканники расположены перед вспомогательной панелью управления. После нажатия на кнопку открывания крышки в подстаканники можно устанавливать стаканы с водой или бутылки с напитками.

## Эксплуатация автомобиля

### Подстаканники для пассажиров заднего сиденья\*

#### Конфигурация А

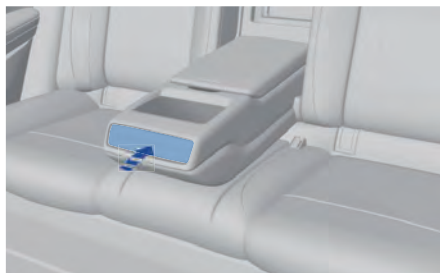

Лоток с подстаканниками расположен в торцевой части центрального подлокотника заднего сиденья. Нажмите на крышку лотка – он выдвигается. Затем в подстаканники можно устанавливать стаканы с водой или бутылки с напитками.

#### Конфигурация В



Подстаканники находятся на верхней части центрального подлокотника заднего сиденья. После нажатия на кнопку открывания крышки в подстаканники можно устанавливать стаканы с водой или бутылки с напитками.

### Потолочные поручни, крючки для одежды



- 1 Крючки для одежды (предназначены для легкой верхней одежды)
- 2 Потолочный поручень для пассажиров (удобен при движении по неровным дорогам)

#### **Примечание**

- Вес вещей, подвешиваемых на крючках для одежды, не должен превышать 1 кг.
- На крючки можно вешать только легкие и мягкие вещи, например, одежду. Не допускается вешать твердые предметы.
- В экстренной ситуации предметы, висящие на крючках для одежды, могут стать причиной травм.
- При размещении предметов на крючках следите за тем, чтобы не нарушалась обзорность для водителя.

### Карманы для документов



- Карманы для документов расположены на спинках передних сидений.
- В них можно хранить документы, книги, сложенные зонты и др.

#### **Рекомендация**

- Не кладите в карманы острые предметы, чтобы не повредить документы.

## Переднее багажное отделение



Переднее багажное отделение расположено в передней части автомобиля. Откройте капот, чтобы поместить в него предметы.

### Рекомендация

- Когда включено питание электромобиля или заряжается аккумуляторная батарея, температура в передней части автомобиля может повышаться, что является нормальным явлением.

### Примечание

- Категорически запрещается хранить легковоспламеняющиеся и взрывоопасные предметы в переднем багажном отделении.

## Багажное отделение



В багажном отделении можно перевозить более крупные предметы. Для обеспечения устойчивости и безопасности автомобиля при погрузке багажа предметы следует размещать как можно равномернее. Наиболее тяжелые предметы следует расположить в передней части багажного отделения ближе к полу багажного отделения.

### Рекомендация

- Твердые или легко перекатывающиеся предметы должны быть надлежащим образом упакованы и надежно закреплены, чтобы не повреждались другие предметы или компоненты автомобиля при резком торможении или движении по неровным дорогам.

## Солнцезащитный козырек

### Защита от прямых солнечных лучей



Откиньте козырек вниз, чтобы защитить себя от прямых солнечных лучей.

### Защита от боковых солнечных лучей



Отсоедините козырек от кронштейна и отведите его в сторону, чтобы защитить себя от боковых солнечных лучей.

### Рекомендация

- Нижняя часть солнцезащитного козырька выполнена из прозрачного оптического материала. При наличии пыли, следов пальцев и т. д. протрите его чистой байковой тканью. Не протирайте грубой или грязной тканью, чтобы не поцарапать солнцезащитный козырек.

### Примечание

- Не отводите козырек в сторону во время движения. Перед этим остановите автомобиль.

## Возимые инструменты

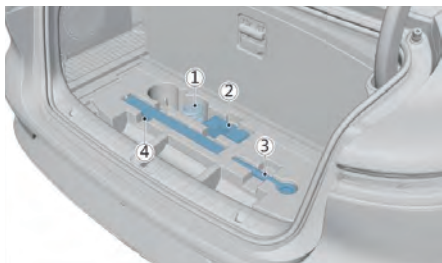

В этом автомобиле предусмотрены указанные ниже возимые инструменты, которые следует своевременно очищать после использования и помещать в нишу для возимых инструментов.

- ① Герметик для шин
- ② Компрессор
- ③ Буксировочная проушина
- ④ Знак аварийной остановки

## Знак аварийной остановки

Когда возникает неисправность автомобиля или он находится в опасной ситуации и не может покинуть полосу движения, необходимо включить аварийную световую сигнализацию, надеть светоотражающий жилет и установить знак аварийной остановки за автомобилем, чтобы предупредить водителей автомобилей, приближающихся сзади.

### Использование знака аварийной остановки

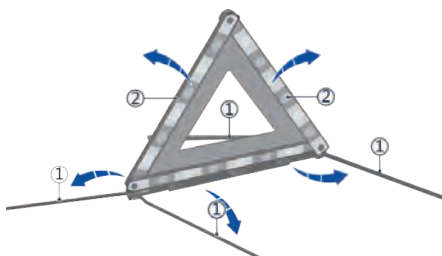

1. Снимите четыре нижние скобы ①.
2. Разверните две стороны ② знака аварийной остановки и зафиксируйте защелку на верхнем конце.
3. Установите знак так, чтобы его отражающая часть была обращена в сторону транспорта, приближающегося сзади.

Расстояние от знака аварийной остановки до задней части автомобиля в зависимости от типа дорожного покрытия и видимости приведено в таблице ниже.

Тип дорожного покрытия	Расстояние установки, м	
	Дневное время	Ночь
Шоссе	Более 150	Более 150
Проселочная дорога	Более 50	Более 80

### Рекомендация

- Приведенные выше данные носят рекомендательный характер, устанавливайте знак аварийной остановки на расстоянии, предусмотренном правилами дорожного движения.
- При установке знака аварийной остановки на скоростном шоссе или при сильном ветре прижмите ножки знака аварийной остановки какими либо тяжелыми предметами, не закрывающими сам знак.

## Инструменты для быстрого ремонта шин



- ① Баллончик с герметиком для шин Rapid
- ② Компрессор (включая шнур питания и шланг)
- ③ Наклейка с указанием ограничения скорости

Комплект для быстрого ремонта шин следует использовать только в качестве экстренного решения для ремонта шин. Отремонтированную в полевых условиях шину необходимо как можно скорее заменить или отремонтировать в условиях шиномонтажной мастерской. Комплект для ремонта шин нельзя использовать при повреждении боковины шины, ступицы колеса или слишком большом отверстии в шине.

### Рекомендация

- Для получения информации о конкретном использовании комплекта для быстрого ремонта шин обратитесь к инструкции пользователя, наклеенной на корпус компрессора.

### **Примечание**

- Если давление в шине после ремонта шины не удастся довести до нормы, значит, шина повреждена серьезно и не подлежит ремонту.
- Немедленно остановите автомобиль и обратитесь в авторизованный сервисный центр Voyah.

### **Предупреждение**

- После использования инструмента для быстрого ремонта протектора шин скорость движения автомобиля не должна превышать 80 км/ч.
- Наклейка с указанием ограничения скорости должна быть наклеена на видное место в поле зрения водителя (например, на приборной панели), чтобы напоминать водителю(-ям) о том, что колесо повреждено, и необходимо соблюдать ограничение скорости, связанное с повреждением шины.

## Светоотражающий жилет\*



Светоотражающий жилет находится в перчаточном ящике (с правой стороны приборной панели). При возникновении неисправности автомобиля или необходимости остановки в случае опасности светоотражающий жилет следует вынуть из перчаточного ящика и надеть.

### **Рекомендация**

- При ношении светоотражающего жилета надевайте его стороной со светоотражающим материалом наружу.
- Если светоотражающий жилет поврежден или сильно загрязнен, своевременно замените его новым.
- После использования светоотражающего жилета храните его в перчаточном ящике.

### **Предупреждение**

- При дорожно-транспортном происшествии важно носить светоотражающие жилеты, чтобы привлечь внимание других участников дорожного движения, независимо от условий освещения.

## Интеллектуальная система помощи водителю

### Управление автомобилем

#### Запуск двигателя/включение питания/выключение двигателя /питания

#### Педали

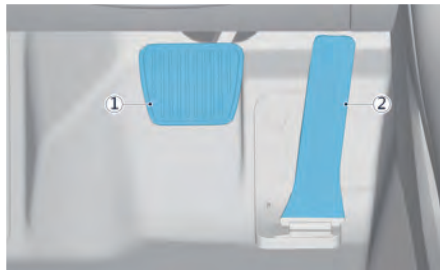

- ① Педаль тормоза
- ② Педаль акселератора

#### Запуск двигателя / включение питания



1. С помощью смарт-ключа откройте двери и сядьте в автомобиль.
2. Нажмите педаль тормоза – автомобиль переходит в режим готовности, на комбинации приборов загорается индикатор READY.

### Аварийное включение питания



Когда элемент питания смарт-ключа разряжен, убедившись, что все двери и крышка багажника с электроприводом закрыты, поместите смарт-ключ в зону аварийного запуска (как показано на рисунке выше) и нажмите педаль тормоза, чтобы включилось питание в аварийной ситуации.

#### **i** Рекомендация

- Когда на комбинации приборов есть сообщение о том, что элемент питания ключа разряжен, как можно скорее замените элемент питания смарт-ключа.

### Выключение питания автомобиля

1. После полной остановки автомобиля переведите рукоятку селектора в положение P. При этом автоматически активируется электрический стояночный тормоз.
2. После отстегивания ремня безопасности водителя и открывания двери водителя питание автомобиля выходит из состояния READY.
3. Выйдя из автомобиля, запирайте двери. Низковольтное питание автомобиля при этом автоматически выключается.

#### **i** Рекомендация

- Когда автомобиль неподвижен и рычаг селектора находится в положении P, в экстренной ситуации выключить питание автомобиля можно путем длительного нажатия выключателя аварийной световой сигнализации.



## **Примечание**

- Старайтесь не устанавливать автомобиль на парковку на крутых подъемах или спусках.
- Переведите рукоятку селектора в положение P и убедитесь, что активирован электрический стояночный тормоз.
- Покидая автомобиль, не оставляйте в нем ценные вещи и ключи.
- Прежде чем запереть двери, убедитесь, что окна, капот и крышка багажника закрыты.

## **Предупреждение**

- Категорически запрещается устанавливать автомобиль на парковку вблизи легковоспламеняющихся и взрывоопасных материалов.
- Не оставляйте детей, животных или людей с ограниченной мобильностью одних в автомобиле. Они могут включить питание автомобиля или заблокировать двери, создавая опасность для окружающих или самих себя.

## Переключение передач



Автомобиль оснащен электронной системой переключения передач с поворотной рукояткой селектора. Можно использовать четыре передачи: P, R, N и D. После включения питания (режим READY) нажмите педаль тормоза, чтобы включить передачу. После успешного включения передачи загорается соответствующий индикатор передачи на панели переключения передач. Кроме того, выбранная передача отображается на дисплее комбинации приборов.

Нажмите кнопку P в середине поворотного селектора передач, чтобы включить режим парковки; при этом на кнопке загорается индикатор.

## Режим P и постановка автомобиля на парковку

Используется при длительной стоянке автомобиля после полной остановки автомобиля.

## Режим R: передача заднего хода

Используется для движения автомобиля задним ходом после полной остановки.

## Режим N: нейтраль

В этом режиме колеса не связаны с системой привода автомобиля. Это удобно при нахождении в автоматической мойке или необходимости переместить автомобиль вручную. При временной остановке автомобиля и включении нейтрали необходимо включить электронный стояночный тормоз.

## Режим D: движение вперед

Используется в любых режимах при движении вперед.

## **Примечание**

- Перед переводом рычага селектора в положение P или R автомобиль должен быть неподвижен.
- Перед выключением питания убедитесь, что включены передача P и стояночный тормоз.
- Если условия переключения передач не соблюдены, на комбинации приборов появляется соответствующее сообщение. Действуйте в соответствии с сообщениями и рекомендациями.
- Во избежание повреждения автомобиля или возникновения опасности не используйте режим нейтрали во время движения.

## Режим движения

Автомобиль имеет различные режимы движения: «Экономичный», «Комфортный», «Повышенная мощность» и «Снег»; а также можно сконфигурировать пользовательский режим движения в соответствии с индивидуальными потребностями водителя.

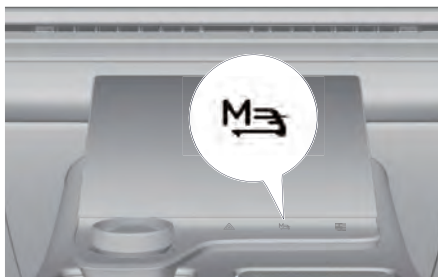

### Экономичный режим

В экономичном режиме повышается запас хода автомобиля. Он подходит для движения по обычным городским дорогам с твердым покрытием.

Ходовые качества в экономичном режиме:

- Реакции на нажатие педали акселератора плавные.
- Автоматически устанавливается стандартная высота кузова с помощью пневматической подвески\* (только для версий с пневматической подвеской).

### Комфортный режим

В этом режиме ощущается повышенный комфорт. Он подходит для движения по обычным городским дорогам с твердым покрытием.

Ходовые качества в комфортном режиме:

- Реакции на нажатие педали акселератора более плавные.
- Автоматически устанавливается стандартная высота кузова с помощью пневматической подвески\* (только для версий с пневматической подвеской).

### Режим повышенной мощности

В режиме повышенной мощности динамика и управляемость автомобиля улучшаются.

Ходовые качества в режиме повышенной мощности:

- Острые отклики на нажатие педали акселератора.
- Кузов автоматически опускается\* (только для версий с пневматической подвеской).

### Режим «Снег»

Режим «Снег» подходит для движения на низкой скорости по обледенелым и заснеженным дорогам.

Ходовые качества в режиме «Снег»:

- Реакции на нажатие педали акселератора плавные.
- Автоматически устанавливается стандартная высота кузова с помощью пневматической подвески\* (только для версий с пневматической подвеской).

### Персонализированный режим

Чтобы удовлетворить индивидуальные потребности водителя, в дополнение к вышеупомянутым режимам можно создать персонализированный режим – на центральном дисплее управления можно выбрать и установить множество комбинаций функций.

### Режим максимальной высоты кузова\*

Для автомобилей с пневматической подвеской можно включить/выключить этот режим на экране настроек шасси.

Диапазон скорости, при котором может использоваться этот режим: 0–40 км/ч.

При включении этого режима кузов перемещается в самое верхнее положение.

При выключении кузов опускается на высоту, использованную до включения этого режима.

#### Рекомендация

- Для изменения высоты кузова требуется определенное время, чтобы пневмоэлементы подвески наполнились воздухом или воздух был частично выпущен. Поэтому режим максимальной высоты кузова может включаться/выключаться с некоторой задержкой.
- При изменении высоты кузова слышен звук работы компрессора.
- Этот режим недоступен, когда пневматическая подвеска находится в сервисном режиме или когда разряжена аккумуляторная батарея.

### Самопроизвольное движение с малой скоростью при отпущенной педали акселератора

Когда автомобиль движется с низкой скоростью и водитель отпускает педаль акселератора, автомобиль движется с малой скоростью самопроизвольно, что удобно при трогании и выполнении маневров на малой скорости. Эта функция включена по умолчанию.

### Адаптивный режим пневматической подвески для шоссе

При выходе автомобиля на шоссе высота кузова автоматически снижается для уменьшения аэродинамического сопротивления и повышения запаса хода.

### Включение/выключение адаптивного режима подвески для движения по шоссе



Адаптивный режим пневматической подвески для движения по шоссе можно включить/выключить на экране «Настройки шасси» в разделе режимов движения на центральном дисплее управления.

## Сервисный режим пневматической подвески\*

Режим техобслуживания пневмоподвески используется только при техническом обслуживании на сервисной станции. При возникновении неисправностей пневматической подвески вашего автомобиля обратитесь в авторизованный сервисный центр **Voyah**.

Этот режим можно включить/выключить на центральном дисплее управления: «Об этом автомобиле»  
» экран технического обслуживания.

## Контрольная лампа неисправности пневматической подвески

- Если данная контрольная лампа на комбинации приборов светится серым цветом , это указывает на то, что система пневматической подвески в данный момент не поддерживает функцию регулировки высоты кузова.
- Если данная контрольная лампа на комбинации приборов светится красным цветом , это указывает на то, что в системе пневматической подвески возникла серьезная неисправность.

Как можно скорее свяжитесь с авторизованным сервисным центром **Voyah**.

### Рекомендация

- После включения сервисного режима пневматической подвески функции, связанные с регулировкой высоты кузова автомобиля, не действуют.

## Тормозная система

Автомобиль оборудован рабочей тормозной системой, электрическим стояночным тормозом и системой помощи при торможении.

## Рабочая тормозная система

Во время движения автомобиля водитель может в любой момент нажать педаль тормоза, чтобы снизить скорость или остановить автомобиль. Применять торможение с помощью педали тормоза следует с осторожностью в перечисленных ниже условиях.

### На дорогах с влажным покрытием

Когда автомобиль движется по скользкой дороге, тормозной путь увеличивается по сравнению с торможением на сухой дороге. Необходимо снизить скорость и управлять автомобилем с осторожностью.

### В горной и холмистой местности

Когда автомобиль движется по горным дорогам, торможение используется часто и с высокой интенсивностью, что может приводить к снижению эффективности торможения. В этих условиях необходимо включить более интенсивный режим рекуперации энергии и по мере необходимости использовать педаль тормоза. Не удерживайте педаль тормоза нажатой длительное время — это приводит к перегреву тормозных механизмов и быстрому снижению эффективности торможения, ускоренному износу тормозных колодок и создает серьезные скрытые опасности для безопасности движения.

### При отрицательной температуре

При движении автомобиля по обледеневшим и заснеженным дорогам тормозной путь автомобиля значительно увеличивается. Снизьте скорость и увеличьте дистанцию до автомобилей, движущихся впереди. Противогололедные смеси, попадая на детали тормозных механизмов, снижают эффективность торможения. Во время очищайте тормозные механизмы.

### Неисправности тормозной системы

- Если во время движения загорается контрольная лампа неисправности тормозной системы, значит, в системе возникла неисправность. Немедленно остановите автомобиль в безопасном месте и обратитесь в авторизованный сервисный центр **Voyah**.
- Если при торможении автомобиль уводит в сторону и/или возникает вибрация, своевременно остановитесь в безопасном месте, включите аварийную световую сигнализацию и обратитесь в авторизованный сервисный центр **Voyah**.

## Рекомендация



- Не удерживайте нажатой педаль тормоза в течение длительного времени. Это может привести к перегреву тормозных механизмов, снижению эффективности торможения и ускоренному износу тормозных колодок. Кроме того, своевременное включение стоп-сигнала позволяет водителям транспортных средств, движущихся сзади, более реалистично оценивать состояние движения вашего автомобиля.
- В начале движения после длительной парковки автомобиля в течение короткого времени может быть слышен характерный звук при нажатии педали тормоза. Это нормальное явление.
- Если при торможении постоянно слышен резкий звук соприкосновения металла с металлом, это означает, что изношены или неисправны тормозные колодки. Обратитесь в авторизованный сервисный центр **Voyah**.
- При движении по глубоким лужам или в дождливую погоду автоматически включается функция удаления влаги с тормозных колодок и дисков. При этом за счет увеличения давления в тормозной системе тормозные колодки несильно прижимаются к тормозным дискам, удаляя влагу с рабочих поверхностей. В таких условиях необходимо убедиться, что эффективность торможения нормальная.

## Электрический стояночный тормоз

Автомобиль оснащен электрическим стояночным тормозом, облегчающим управление автомобилем.

Когда стояночный тормоз включается/выключается, слышен шум работы электроприводов. Это нормальное явление. Электрический стояночный тормоз не может работать, если разряжена низковольтная аккумуляторная батарея.

### Контрольная лампа электрического стояночного тормоза

- Если данная контрольная лампа горит красным цветом , это указывает на то, что включен стояночный тормоз.
- Если эта контрольная лампа горит желтым цветом , это указывает на неисправность электрического стояночного тормоза. В этом случае обратитесь в авторизованный сервисный центр **Voyah**.

## Включение / выключение стояночного тормоза

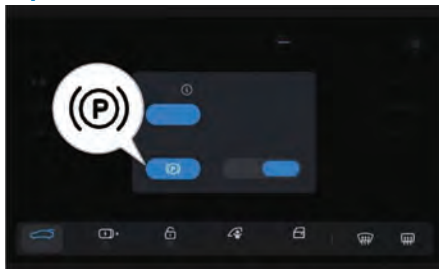

Включение электрического стояночного тормоза	Вручную	После остановки автомобиля: – На центральном дисплее управления на экране настроек шасси коснитесь кнопки EPB. – Нажмите кнопку P
	Автоматически	Стояночный тормоз автоматически включается после выключения питания.
Выключение электрического стояночного тормоза	Вручную	После включения питания автомобиля нажмите на педаль тормоза и коснитесь кнопки EPB.
	Автоматически	После перехода автомобиля в режим READY при закрытых дверях: – Если при нахождении автомобиля на горизонтальной поверхности рукоятка селектора переводится из положения P в другие положения. – При включенной передаче D или R и нажатии педали акселератора (требуется сильное нажатие, если автомобиль стоит на крутом подъеме).

## Аварийное торможение с помощью стояночного тормоза

- Если автомобиль невозможно остановить обычным образом, нажав педаль тормоза, аварийное торможение можно выполнить с помощью длительного нажатия кнопки EPB.
- Отпустите кнопку P, чтобы выйти из режима экстренного торможения.

## Рекомендация

- После того как автомобиль остановлен и выключено питание, после включения стояночного тормоза, если температура тормозных дисков слишком высока или автомобиль не удерживается на месте, электрический стояночный тормоз срабатывает еще раз.
- Если автомобиль в течение длительного времени не используется, во время работы электроприводов стояночного тормоза отключается питание и мигает контрольная лампа EPB, вы можете выполнить самоадаптацию стояночного тормоза, нажав клавишу EPB. После завершения самоадаптации стояночный тормоз должен работать нормально.
- Во время зарядки высоковольтной аккумуляторной батареи стояночный тормоз выключить невозможно.

## Примечание

- Старайтесь не устанавливать автомобиль на парковку на подъемах и спусках.
- Если стояночный тормоз используется для аварийного торможения, подается звуковое предупреждение и на комбинацию приборов выводится соответствующее предупреждение.

## Предупреждение

- При буксировке автомобиля или на автоматических мойках категорически запрещается использовать стояночный тормоз.
- После постановки автомобиля на парковку и высадки из автомобиля убедитесь, что рукоятка селектора находится в положении P и включен стояночный тормоз.
- Во время движения стояночный тормоз использовать можно исключительно в аварийных ситуациях. Неправильное использование стояночного тормоза может поставить под угрозу безопасность движения или привести к повреждению деталей автомобиля.
- Во избежание опасных ситуаций не разрешайте пользоваться выключателем EPB пассажирам.

## Функция удержания автомобиля на месте (Auto Hold)

Эта функция позволяет удерживать автомобиль на месте, не нажимая педаль тормоза (после ее полного нажатия) во время коротких остановок.

### Индикатор функции Auto Hold (A) (A) (A)

- Светится серым цветом (A): функция доступна и ожидает активации.
- Светится зеленым цветом (A): функция активирована.
- Светится красным цветом (A): функция неисправна. Обратитесь в авторизованный сервисный центр Voyah.

### Включение выключение функции Auto Hold

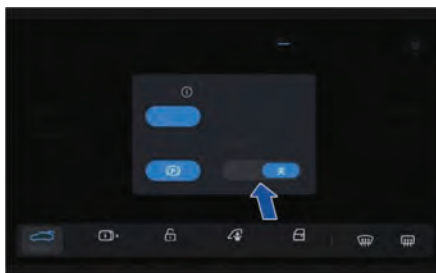

После включения питания автомобиля на экране систем шасси нажмите кнопку функции Auto Hold. Загорается индикатор, и эта функция включается. При повторном нажатии этой клавиши индикатор гаснет и функция Auto Hold выключается.

Когда автомобиль останавливается на короткое время, например, перед светофором, функция Auto Hold удерживает автомобиль на месте после полного нажатия педали тормоза. При этом индикатор Auto Hold на комбинации приборов светится зеленым цветом. При нажатии педали акселератора движение автомобиля возобновляется.

## Примечание

- При длительной стоянке следует перевести рукоятку селектора в положение P, а затем включить стояночный тормоз.
- Функция Auto Hold не работает при движении задним ходом.

### Предупреждение

- Функция Auto Hold не может полностью заменить водителя. Необходимо постоянно следить за надежностью удержания автомобиля на месте.
- Во избежание опасных ситуаций не разрешайте пользоваться выключателем функции Auto Hold пассажирам.
- Функцию Auto Hold запрещается использовать при буксировке автомобиля или нахождении на автоматической мойке.

### Тормозная система с электронным управле

### Антиблокировочная тормозная система (ABS)

Когда автомобиль тормозит в экстренной ситуации или на скользкой дороге, антиблокировочная тормозная система (ABS) может исключить блокировку колес, предотвращая занос автомобиля или потерю управляемости.

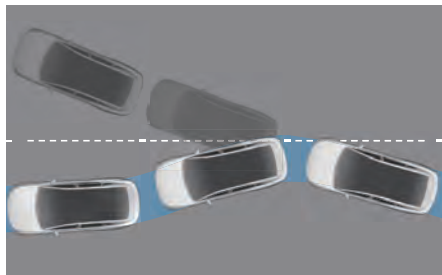

При блокировке управляемых передних колес во время торможения автомобиля, не оборудованные ABS, могут потерять управляемость. Когда блокируются задние колеса, автомобиль может занести.

Для автомобилей с системой ABS эта система в соответствующих условиях выполняет притормаживание отдельных колес с высокой частотой, чтобы предотвратить блокировку колес и занос автомобиля, отклонение от курса или потерю управляемости.

### Контрольная лампа системы ABS

- После запуска двигателя / включения питания автомобиля контрольная лампа системы ABS включается на несколько секунд, а затем выключается, указывая на то, что система функционирует исправно. Если контрольная лампа системы ABS не выключается через несколько секунд после за-

пуска двигателя / включения питания автомобиля, в системе имеется неисправность. Обратитесь в авторизованный сервисный центр Voiah.

- Если контрольная лампа системы ABS включается во время движения, в системе имеется неисправность.

### Способ экстренной остановки автомобиля при неисправности системы ABS

Если контрольная лампа системы ABS  загорается во время движения, значит, в этой системе есть неисправность. Немедленно отпустите педаль акселератора и включите аварийную световую сигнализацию. Для замедления используйте систему рекуперативного торможения и слегка нажмите на педаль тормоза. Если автомобиль явно не замедляется, сильнее нажмите на педаль тормоза. При необходимости используйте функцию аварийного торможения с помощью электрического стояночного тормоза, чтобы безопасно остановить автомобиль. Затем обратитесь в авторизованный сервисный центр Voiah.

### Рекомендация

- При экстренном торможении на сухой и ровной дороге сильно нажимайте на педаль тормоза и удерживайте ее, а на скользкой или неровной дороге старайтесь избежать экстренного торможения.

### Предупреждение

- Категорически запрещается проверять функционирование системы ABS на дороге во избежание дорожно-транспортных происшествий.
- При экстренном торможении на обледенелых и заснеженных дорогах тормозной путь автомобиля увеличивается по сравнению с тормозным путем на сухих дорогах. В таких условиях следует снизить скорость и аккуратно управлять автомобилем.
- Не заменяйте оригинальные шины шинами с другими характеристиками, иначе это повлияет на тормозную систему и увеличит вероятность несчастных случаев.

### Система распределения тормозных усилий (EBD)

Система распределения тормозных сил (EBD) может динамически регулировать тормозные силы на передних и задних колесах во время торможения для достижения оптимальной эффективности торможения.

Автомобили, не оснащенные системой EBD, отличаются ухудшенной устойчивостью при торможении, особенно при движении по плохим или скользким дорогам — тормозной путь автомобиля при торможении увеличивается.

В автомобилях с системой EBD тормозные силы на передних и задних колесах динамически регулируются, благодаря чему достигается кратчайший тормозной путь при сохранении устойчивости автомобиля.

### Контрольная лампа системы EBD

- После запуска двигателя / включения питания автомобиля контрольная лампа системы EBD включается на несколько секунд, а затем выключается, указывая на то, что система функционирует исправно. Если контрольная лампа системы EBD не выключается через несколько секунд после запуска двигателя / включения питания автомобиля, в системе имеется неисправность. Обратитесь в авторизованный сервисный центр **Voyah**.
- Если контрольная лампа системы EBD включается во время движения автомобиля, в системе возникла неисправность. Немедленно остановите автомобиль и обратитесь в авторизованный сервисный центр **Voyah**.

### Система помощи при экстренном торможении (HBA)

Система помощи при экстренном торможении (HBA) может определить, происходит ли экстренное торможение, по скорости и силе нажатия водителем педали тормоза. Если она определяет экстренное торможение, она помогает водителю, за короткое время создавая большее тормозное усилие и тем самым сокращая тормозной путь.

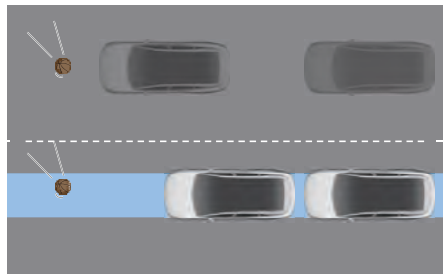

Если в автомобиле без системы HBA водитель не нажимает педаль тормоза с достаточной силой за короткое время при экстренном торможении, тормозная система не создает максимальные тормозные силы, что

приводит к увеличению тормозного пути и повышению риска столкновения.

В автомобилях с системой HBA при быстром нажатии и удержании педали тормоза водителем создается увеличенное давление в тормозном гидроприводе, благодаря чему используется максимальная интенсивность торможения для уменьшения тормозного пути и риска столкновения.

### Электронная система стабилизации курсовой устойчивости (ESC)

Электронная система стабилизации курсовой устойчивости (ESC) может улучшить курсовую устойчивость автомобиля и уменьшить вероятность заноса автомобиля. Для обеспечения безопасности движения не выключайте систему ESC, если это не необходимо.

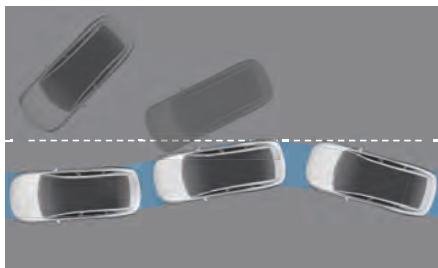

Автомобили, не оборудованные системой ESC, могут срываться в занос и отклоняться от требуемой траектории движения.

Во время движения автомобиля система ESC корректирует тормозное усилие на отдельных колесах в зависимости от величины заноса, предотвращая тем самым отклонение от выбранной траектории движения.

### Включение / выключение электронной системы стабилизации курсовой устойчивости

На центральном дисплее управления в меню настроек режимов движения включите или выключите систему ESC. После перехода в состояние READY система ESC включается автоматически.

### Контрольная лампа системы ESC

- После включения питания автомобиля и его перехода в состояние READY контрольная лампа системы ESC включается на несколько секунд, а затем выключается, указывая на то, что система функционирует исправно. Если контрольная лам-

па системы ESC не выключается после включения питания автомобиля, в системе имеется неисправность. Обратитесь в авторизованный сервисный центр **Voyah**.

- Мигание контрольной лампы системы ESC во время движения автомобиля означает, что система ESC срабатывает. Если контрольная лампа системы ESC включена постоянно, система ESC неисправна. Немедленно остановите автомобиль в безопасном месте и обратитесь в авторизованный сервисный центр **Voyah**.

### Контрольная лампа отключения

#### системы ESC

После выключения системы ESC включается контрольная лампа отключения системы ESC и автомобиль остается только с обычными функциями торможения и поворота. Управляйте автомобилем предельно осторожно.

#### Рекомендация

- Выключенная система ESC включается автоматически, когда скорость автомобиля достигает примерно 80 км/ч.
- Отключайте систему ESC в следующих случаях:
  - при буксировке автомобиля;
  - при движении по бездорожью;
  - при движении с цепями противоскольжения.

#### Предупреждение

- Система ESC является активной системой обеспечения безопасности и улучшает устойчивость автомобиля, но все же она имеет ограничения в сложных ситуациях (таких как превышение скорости, скользкая дорога и т. д.). Обязательно контролируйте скорость автомобиля и осторожно управляйте им.

### Антипробуксовочная система (TCS)

Когда автомобиль резко ускоряется или трогается с места на дорожном покрытии с низким коэффициентом сцепления, ведущие колеса могут начать пробуксовывать на месте, что влияет на стабильность вождения. Антипробуксовочная система (TCS) может эффективно предотвратить это явление, контролируя передачу крутящего момента на ведущие колеса.

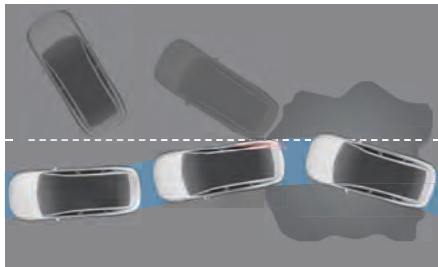

В автомобилях без системы TCS при трогании с места или резком ускорении на дороге с низким коэффициентом сцепления ведущие колеса могут пробуксовывать, что может привести к заносу/сносу автомобиля.

В автомобилях с системой TCS может эффективно предотвращаться буксование ведущих колес, благодаря чему регулируется крутящий момент на колесах и предотвращается занос/снос автомобиля.

#### Рекомендация

- Для обеспечения безопасности вождения поддерживайте скорость автомобиля в разумных пределах.
- Антипробуксовочная система TCS является частью системы ESC, поэтому, когда система ESC выключается, система TCS также отключается.

### Система помощи при трогании на подъеме (HHC)

Система помощи при трогании на подъеме (HHC) может предотвратить откатывание автомобиля назад при трогании с места на подъеме или скатывание вперед при движении задним ходом на подъеме. Во время этого процесса водителю не нужно нажимать кнопку стояночного тормоза с электроприводом, то есть ему становится легче трогаться передним или задним ходом на подъеме.



## Система управления движением на спуске (HDC)

Система управления движением на спуске (HDC) может активно тормозить и снижать скорость на спуске, чтобы автомобиль двигался безопасно и плавно.

### Включение/выключение системы управления движением на спуске

На центральном дисплее управления в меню настроек режимов движения включите или выключите систему HDC. После последующего запуска двигателя / включения питания автомобиля система по умолчанию находится в ранее выбранном состоянии.

### Контрольная лампа системы HDC



Светится зеленым цветом , указывая на то, что система включена и готова к активации.

Мигает зеленым цветом , указывая на то, что система активна.

Светится желтым цветом , указывая на то, что в системе возникла неисправность. Как можно скорее обратитесь в авторизованный сервисный центр Voayah.

Когда автомобиль движется по крутому спуску при включенной системе HDC, а его скорость находится в диапазоне от 8 до 35 км/ч, система HDC срабатывает автоматически.

Когда система HDC активирована, скорость автомобиля можно отрегулировать нажатием педали тормоза или педали акселератора. Если скорость автомобиля по-прежнему находится в диапазоне от 8 до 35 км/ч, система использует текущую скорость автомобиля в качестве целевой скорости.

### Предупреждение

- Если температура окружающей среды высока, а система HDC работает в течение длительного времени, во избежание перегрева тормозов система HDC перестает работать на короткое время. В это время автомобиль ускоряется. Нажмите на педаль тормоза, чтобы восстановить контроль над скоростью автомобиля.

## Функция помощи для комфортного торможения (CST)

Когда автомобиль замедляется до полной остановки в неэкстренном режиме, система CST регулирует давление в тормозном гидроприводе в соответствии со скоро-

стью движения автомобиля, чтобы предотвратить излишне интенсивное торможение и уменьшить продольный крен («клевок») автомобиля в конце торможения.

### Включение/выключение функции CST

На центральном дисплее управления в меню настроек режимов движения включите или выключите систему CST. После последующего запуска двигателя / включения питания автомобиля система остается в ранее выбранном состоянии.

## Системы помощи при вождении

### Проекционный дисплей с функцией дополненной реальности (AR HUD)\*

Проекционный дисплей с функцией дополненной реальности позволяет видеть важную информацию о движении, такую как скорость, указания навигационной системы и состояние автомобиля, на ветровом стекле в поле прямой видимости для водителя, что способствует повышению безопасности движения.

### Экран дополненной реальности

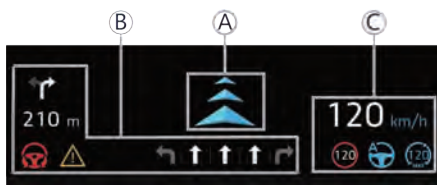

Основная область просмотра: отображение указаний навигационной системы, информация интеллектуальных систем помощи водителю и другая информация. Навигационная информация (область B): информация ТВТ и схемы движения на многополосных перекрестках.

Информация о движении автомобиля (область C): отображение скорости автомобиля, состояния системы круиз-контроля и индикаторов интеллектуальных систем помощи водителю.

На экране центрального дисплея управления в общих настройках можно выбрать, включить или выключить функцию проекционного дисплея с дополненной реальностью. После включения доступны указанные ниже функции.

- Отображение навигационной информации.
- Режим высокой контрастности.
- Регулировка яркости.
- Регулировка высоты.

### **i** Рекомендация

- При определенном угле падения солнечных лучей на ветровое стекло лучи преломляются и изображение, получаемое с помощью проекционного дисплея в результате отражения, дублируется. Этот эффект может исчезнуть при изменении угла падения солнечных лучей, изменении направления движения, наклона дороги и т. д.
- Если автомобиль движется в одном направлении в течение длительного времени, вы можете отрегулировать высоту изображения, получаемого с помощью проекционного дисплея, чтобы уменьшить эффект отражения.
- В некоторых особых погодных условиях (туман, дымка, дождь, снег, град, прямой солнечный свет и т. д.) информация на проекционном дисплее может быть видна нечетко или с искажениями.
- Некоторые очки (солнцезащитные или другие очки с поляризованными линзами) могут ухудшать видимость изображения на ветровом стекле.
- В автомобилях с проекционным дисплеем с функцией дополненной реальности используется специальное ветровое стекло. Для замены ветрового стекла обращайтесь в авторизованные сервисные центры **Volvo**.

### **!** Предупреждение

- Не кладите предметы в углубление приборной панели под ветровым стеклом, чтобы не повредить систему.

## Адаптивный круиз-контроль (ACC)

Адаптивный круиз-контроль (ACC) — это система помощи водителю, управляющая скоростью движения автомобиля. Она определяет состояние движения автомобиля, движущегося впереди, с помощью интеллектуальных датчиков движения, регулирует скорость движения вашего автомобиля и автоматически поддерживает дистанцию до автомобиля, движущегося впереди.

Когда система ACC включена, автомобиль может двигаться с постоянной скоростью в диапазоне 10–150 км/ч, а также может двигаться за автомобилем, находящимся впереди, при скорости 0–150 км/ч.

- Если обнаруживается, что впереди идущее транспортное средство замедляется или появляется новое впереди идущее транспортное средство, скорость которого ниже, чем крейсерская скорость автомобиля, система ACC замедляет ав-

томобиль и сохраняет безопасную дистанцию до впереди идущего транспортного средства или нового впереди идущего транспортного средства.

- Когда впереди идущее транспортное средство ускоряется или покидает траекторию движения автомобиля, система будет ускорять автомобиль и поддерживать заданную крейсерскую скорость.

## Контрольная лампа адаптивного

### круиз-контроля

- Если данная лампа не горит, это указывает на то, что функция отключена.
- Если данная лампа горит серым цветом, это указывает на то, что функция включена и система готова к активации.
- Если данная лампа горит синим цветом, это указывает на то, что система активирована.

## Управление системой

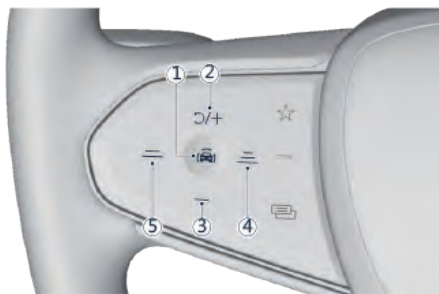

① Интеллектуальная система помощи водителю (Pilot) (Pilot)

- Когда обе системы ACC/LCA отключены, нажмите и удерживайте эту кнопку, чтобы включить и активировать систему ACC, которая при этом переходит в активное состояние.
- Когда система ACC активирована, кратковременно нажмите на эту кнопку, чтобы перевести систему в режим ожидания. Снова нажмите и удерживайте кнопку, чтобы повторно активировать систему ACC.
- Когда система ACC активирована, нажмите и удерживайте эту кнопку, чтобы переключиться на систему LCA.

② Восстановление использования режима круиз-контроля / увеличение скорости  $\curvearrowright$  / +

- Нажмите кнопку, чтобы вновь активировать систему и восстановить предыдущую крейсерскую скорость.

- Коротко нажмите кнопку для увеличения скорости с шагом 5 км/ч.
- Длительно нажмите кнопку для увеличения скорости с шагом 1 км/ч.

③ Кнопка уменьшения крейсерской скорости

- Коротко нажмите кнопку для уменьшения скорости с шагом 5 км/ч.
- Длительно нажмите кнопку для уменьшения скорости с шагом 1 км/ч.

④ Кнопка увеличения поддерживаемой дистанции

- Нажмите кнопку, чтобы увеличить дистанцию до впереди идущего транспортного средства.

⑤ Кнопка уменьшения поддерживаемой дистанции

- Нажмите кнопку, чтобы уменьшить дистанцию до впереди идущего транспортного средства.

## Дисплей комбинации приборов



- ① Крейсерская скорость
- ② Впереди идущий автомобиль
- ③ Дистанция (всего четыре уровня)

### Примечание

- Когда на дисплее комбинации приборов отображается предупреждающее сообщение, немедленно и полностью возьмите управление автомобилем на себя.

## Увеличение крейсерской скорости

- При работающей системе ACC нажмите для увеличения крейсерской скорости. Система ускоряет автомобиль до установленного значения в соответствии с реальной ситуацией. В это время на дисплее комбинации приборов отображается скорость, выбранная последний раз.
- При работающей системе ACC после нажатия педали акселератора для увеличения скорости движения нажмите . Система устанавливает текущую скорость автомобиля в качестве крейсерской скорости и контролирует движение автомобиля в заданном диапазоне скорости в

соответствии с реальной ситуацией. В это время на дисплее комбинации приборов отображается скорость, выбранная последний раз.

## Уменьшение крейсерской скорости

- При работающей системе ACC нажмите , чтобы снизить крейсерскую скорость. Система контролирует замедление автомобиля до заданного значения скорости в соответствии с реальной ситуацией. В это время на дисплее комбинации приборов отображается скорость, выбранная последний раз.

## Отключение работы адаптивного круиз-контроля

- При работающей системе ACC нажмите педаль тормоза или кратковременно нажмите кнопку , чтобы выключить адаптивный круиз-контроль. Система ACC переходит в режим ожидания, поэтому водитель должен немедленно взять управление автомобилем на себя.

## Возобновление работы адаптивного круиз-контроля

- Когда система ACC находится в режиме ожидания, нажмите . С помощью кнопки настройки круиз-контроля можно снова активировать систему ACC. При этом задается крейсерская скорость, выбранная перед выключением системы. Скорость движения вашего автомобиля регулируется в пределах установленного диапазона скорости в соответствии с реальной ситуацией.
- Когда система ACC находится в состоянии перед выключением/включением и ожидает активации, нажмите и удерживайте кнопку , чтобы повторно активировать систему ACC. После этого система устанавливает текущую скорость автомобиля в качестве крейсерской скорости и контролирует движение автомобиля в пределах заданного диапазона скорости в соответствии с реальной ситуацией.

### Работа адаптивного круиз-контроля в режиме «трогание — остановка»

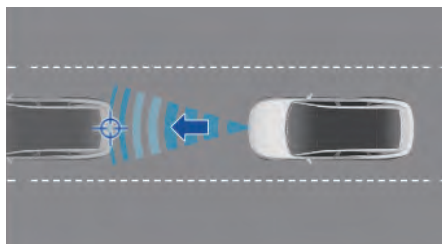

Когда автомобиль движется с активированным круиз-контролем, он может остановиться вслед за остановкой впереди идущего транспортного средства.

- Если впереди идущий автомобиль трогается в течение 30 секунд, то ваш автомобиль продолжает следовать за этим автомобилем.
- Если время остановки превышает 30 секунд, но не превышает десяти минут, после трогания автомобиля, движущегося впереди, нажмите кнопку настройки круиз-контроля /+ или педаль акселератора. Система ACC снова активируется, и автомобиль продолжит движение за автомобилем, движущимся впереди. Если вышеперечисленные операции не выполняются, ваш автомобиль остается неподвижным.
- Если время остановки превышает десять минут, система ACC переходит в режим ожидания и автоматически активируется стояночный тормоз с электроприводом. В это время водитель должен немедленно взять на себя управление транспортным средством.

### Корректировка дистанции

- После включения система ACC по умолчанию восстанавливает дистанцию, определяемую временем сближения, до автомобиля, движущегося впереди, которая была выбрана до этого. Нажмите кнопку изменения дистанции, определяемой временем сближения, чтобы выбрать следующий уровень.

### Функция помощи при обгоне

Когда система ACC обеспечивает движение за автомобилем, движущимся впереди, а его скорость оказывается ниже установленной скорости, но выше 60 км/ч, водитель может активировать функцию помощи при обгоне, включив указатель левого поворота. После этого система ACC ускоряет автомобиль и уменьшает дистанцию до автомобиля, движущегося впереди, чтобы водителю было удобно совершать обгон.

### Рекомендация

- Не следует использовать систему ACC при отключенной системе ESC.
- При движении с работающим адаптивным круиз-контролем фактическая скорость автомобиля может немного отличаться от установленной крейсерской скорости. Водитель всегда должен обращать внимание на скорость автомобиля и при необходимости вовремя принимать на себя управление им.
- Система ACC подходит для использования только на дорогах с обычным дорожным покрытием в хорошем состоянии. Она может работать неправильно при условиях, включающих, помимо прочего:
  - суровые погодные условия (например, недостаточное освещение, туман, мгла, дождь, сильный снегопад, град и т. д.);
  - сложные дорожные условия (такие как повороты, крутые спуски/подъемы, скользкие дороги, снег, лед, дорожные стыки, бордюры и т. д.);
  - буксировку прицепа или автомобиля;
  - изменение высоты дорожного просвета (например, работа пневматической подвески, недостаточное давление в шинах, перегрузка автомобиля или движение на подъеме или спуске и т. д.).
- ACC может обнаруживать впереди автомобиля только движущиеся транспортные средства и может не распознавать объекты, включающие, помимо прочего:
  - транспортные средства, движущиеся в противоположном направлении;
  - очень медленные или резко тормозящие транспортные средства;
  - стационарные транспортные средства;
  - пешеходов или животных;
  - транспортные средства, находящиеся очень близко к автомобилю (примерно в пределах двух метров);
  - транспортные средства с небольшой задней частью (например, прицепы, мотоциклы, велосипеды и т. д.);
  - специальные транспортные средства (например, инженерные машины и т. д.);
  - транспортные средства с приподнятыми передними частями (например, перегруженные транспортные средства и т. д.);
  - высокие транспортные средства или транспортные средства с выступающим сзади грузом.

## Рекомендация

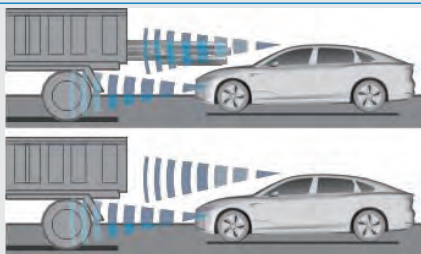

• В определенных ситуациях система ACC может внезапно ускорить или замедлить автомобиль из-за невозможности точно идентифицировать переднее транспортное средство. Устанавливайте разумную и безопасную крейсерскую скорость и всегда следите за дорожными условиями впереди и состоянием автомобиля. При необходимости отрегулируйте скорость самостоятельно. Такими ситуациями могут быть, помимо прочего, следующие:

- если впереди идущее транспортное средство съезжает на перекрестке, автомобиль может внезапно ускориться;
- если автомобиль, движущийся впереди, внезапно отклоняется от своей полосы движения, существует вероятность того, что система ACC не сможет вовремя оценить дорожные условия, поэтому возможно столкновение;
- при обгоне адаптивный круиз-контроль может не сразу распознать транспортное средство, перестраивающееся с другой полосы;
- когда автомобиль движется в повороте, система адаптивного круиз-контроля не всегда может точно определить, движутся ли цели по той же полосе, что ваш автомобиль, или по соседним полосам;
- когда автомобиль движется на подъеме, система адаптивного круиз-контроля не всегда может точно определить автомобиль, движущийся впереди.

## Рекомендация



- Поверхность переднего бампера, внутри которого установлен радар миллиметрового диапазона, или поверхность ветрового стекла перед интеллектуальной камерой переднего вида загрязнена, закрыта, деформирована или повреждена, что влияет на обнаружение впереди идущего транспортного средства (необходимо своевременно устранить отклонение от нормы).

## Предупреждение

- Адаптивный круиз-контроль не может полностью заменить водителя в управлении автомобилем и не всегда может вовремя определить некоторые чрезвычайные ситуации (например, экстренное торможение впереди идущего транспортного средства или его перестроение и т. д.). В этом случае уровень безопасности может снизиться.
- Запрещается использовать систему ACC при управлении автомобилем в сложных условиях, таких как плохая погода, скользкие дороги, плотный поток транспортных средств или туннели.
- Пассажирам автомобиля строго запрещается прикасаться к кнопкам настройки системы ACC, иначе могут произойти дорожно-транспортные происшествия.

## Интеллектуальный круиз-контроль (ICA)

Интеллектуальная система удержания автомобиля в центре полосы движения (ICA) может снизить нагрузку на водителя и повысить безопасность и комфорт вождения.



Когда скорость автомобиля находится в диапазоне от 0 до 150 км/ч, а система распознает устойчивую полосу движения, она поддерживает движение автомобиля ближе к центру полосы движения.

Когда скорость движения автомобиля с датчиком находится в диапазоне от 0 до 60 км/ч, система не четко распознает линии продольной разметки полосы движения и перед автомобилем с датчиком находится целевое транспортное средство, система ICA в течение определенного

## Интеллектуальная система помощи водителю

времени поддерживает движение вашего автомобиля по траектории автомобиля, движущегося впереди.

### Контрольная лампа системы ICA

- Если данная контрольная лампа не горит, это указывает на то, что функция отключена.
- Если данная контрольная лампа светится серым цветом , значит, функция включена. Система находится в состоянии активации или режиме ожидания. При этом функция удержания автомобиля по центру полосы не работает.
- Если данная лампа светится синим цветом , это указывает на то, что система активирована.

### Включение/выключение системы ICA



- Когда системы ACC и ICA отключены, кратковременно нажмите кнопку Pilot, показанную на предыдущем рисунке, чтобы включить и активировать систему ICA.
- Когда система ICA активирована, кратковременно нажмите кнопку Pilot. При этом система ICA отключается и переходит в режим ожидания. Еще раз кратковременно нажмите кнопку Pilot, чтобы снова активировать систему ICA.
- Когда система ICA активирована, нажмите и удерживайте кнопку Pilot, чтобы переключиться на систему ACC.

### Принципы управления

- Если разметка полосы существует и распознается, автомобиль поддерживается в центре полосы движения, независимо от того, движется ли впереди транспортное средство.
- Если система не способна распознать разметку полосы движения, а впереди движется транспортное средство, она обеспечивает следование за ним в течение определенного периода времени.
- Когда система ICA активирована, но разметка полосы движения не распознается, а впереди нет другого транспортного средства, она переходит в режим ожидания. При этом автомобиль не цен-

трируется в полосе движения. После распознавания разметки полосы движения система ICA автоматически возвращается в активное состояние и центрирует автомобиль в полосе движения.

### Функция коррекции положения в полосе движения при наличии возможных препятствий на соседней полосе (IEF)

Когда функция ICA активирована и скорость движения автомобиля находится в диапазоне 60–130 км/ч, если на соседней полосе находится крупное транспортное средство, движущееся относительно близко к вашему автомобилю, и соблюдаются определенные условия предотвращения отклонения, система корректирует траекторию вашего автомобиля, чтобы не произошло столкновения с крупным транспортным средством. После того как ваш автомобиль обгоняет его, возобновляется движение вашего автомобиля по центру занимаемой полосы.

### Предупреждение об отпуске рулевого колеса и о необходимости удерживать рулевое колесо

Если работающая система ICA обнаруживает, что водитель не держит рулевое колесо, на комбинации приборов отображается сообщение с подсказкой о необходимости взяться за рулевое колесо. Если водитель по-прежнему не берется за рулевое колесо, на комбинации приборов снова появляется напоминание, которое сопровождается звуковым сигналом. Если водитель по-прежнему не принимает соответствующие меры, система ICA автоматически отключается и подается громкое звуковое предупреждение. После автоматического выключения системы ICA срабатывает функция временной недоступности системы (из-за того, что водитель не предпринял соответствующих действий). Система ICA не активируется в течение определенного времени, если не включается передача Р или не истекает время задержки включения системы.

#### Рекомендация

- ICA – это система помощи для повышения безопасности вождения. Рекомендуется включать эту систему при обычном вождении.
- Система ICA работает на основе системы ACC, поэтому необходимо прочитать главу про систему ACC, чтобы разобраться в управлении системой при помощи кнопок. Перед использованием системы ICA обязательно внимательно прочитайте главу про систему ACC, чтобы понять функциональные ограничения системы.

## Рекомендация

- Система ICA может работать только при движении по обычным дорожным покрытиям, которые находятся в хорошем состоянии. Она может работать неправильно при условиях, включающих, помимо прочего:
  - суровые погодные условия (например, недостаточное освещение, туман, мгла, дождь, сильный снегопад, град и т. д.);
  - резкое ускорение или замедление автомобиля;
  - движение в крутых поворотах (например, высокоскоростные пандусы и т. д.);
  - разметку полосы движения, покрытую снегом, видную нечетко, стертую, отсутствующую, пересекающуюся, закрытую другими транспортными средствами или тенями, отбрасываемыми зданиями или пейзажами и т. д.;
  - движение по участкам дороги без разметки или внезапное изменение полосы движения (например, нестандартные дороги, перекрестки, строительные площадки и т. д.);
  - участки с нечеткой разметкой полос движения (например, зоны слияния или разделения разметки полос движения, пересечения высокоскоростных рамп, городские перекрестки, зоны ожидания левого поворота и т. д.);
  - присутствие на покрытии вместо разметки полосы движения кромок или других высококонтрастных линий (например, швы дорожного покрытия, бордюры и т. д.);
  - нераспознавание или неправильное распознавание разметки полосы движения из-за изменения высоты (например, движение на подъеме или спуске, расстояние между линиями полосы движения слишком большое или малое и т. д.);
  - наличие на дороге неровностей или выбоин.
- Когда система ICA управляет траекторией автомобиля на основе данных о положении автомобиля, движущегося впереди, по дороге без продольных линий разметки полосы движения, если дистанция между вашим автомобилем и автомобилем, движущимся впереди, слишком мала или перед вашим автомобилем встраивается другой автомобиль, водитель должен вовремя взять управление автомобилем на себя, чтобы предотвратить столкновение.

## Рекомендация

- Когда система ICA управляет траекторией автомобиля на основе данных о положении автомобиля, движущегося впереди, по дороге без продольных линий разметки полосы движения, если автомобиль, движущийся впереди (целевой), перестраивается, водитель должен вовремя взять управление на себя, чтобы предотвратить столкновение.
- Система ICA может заранее предупредить водителя о неправильных действиях с помощью движения рулевого колеса, чтобы он(-а) повернул(-а) его для коррекции траектории и обеспечения безопасности движения.
- Если поверхность переднего бампера, внутри которого установлен радар миллиметрового диапазона, или поверхность ветрового стекла перед интеллектуальной камерой переднего вида загрязнена, закрыта, деформирована или повреждена, это может повлиять на обнаружение впереди идущего транспортного средства (необходимо своевременно устранить отклонение от нормы).

## Предупреждение

- Система ICA не может полностью заменить водителя в управлении автомобилем, поэтому водителю не разрешается управлять автомобилем, не держась за рулевое колесо. В некоторых чрезвычайных ситуациях система не всегда может своевременно оценить обстановку (например, экстренное торможение впереди идущего транспортного средства или его перестроение и т. д.). В этом случае водитель должен взять на себя управление автомобилем, чтобы избежать опасности.
- В сложных ситуациях, таких как плохая погода, скользкая дорога и движение по сильно загруженным дорогам, функции системы ICA ограничены и ее лучше выключить.
- Пассажирам автомобиля строго запрещается прикасаться к кнопкам настройки системы ACC, иначе могут произойти дорожно-транспортные происшествия.

### Система помощи при выезде с полосы движения (LKA/LDW)



Система помощи при выходе из полосы движения включает в себя две основные функции помощи водителю: предупреждение о выходе из полосы движения (LDW) и помощь в удержании автомобиля в пределах полосы движения (LKA). С этой целью в системе используются интеллектуальные датчики движения для определения продольных линий разметки полосы движения и расчета параметров фактического положения вашего автомобиля в полосе движения (траектории автомобиля).

Когда система LDW включена и автомобиль отклоняется от занимаемой полосы движения, подается звуковое предупреждение или начинает вибрировать рулевое колесо. При этом на дисплее комбинации приборов отображается предупреждающее сообщение, напоминающее водителю о необходимости внимательно управлять автомобилем.

Если функция LKA включена, когда автомобиль отклоняется от занимаемой полосы движения, то система с помощью рулевого управления может корректировать траекторию движения, чтобы автомобиль оставался в пределах занимаемой полосы, уменьшая нагрузку на водителя и повышая комфорт и безопасность движения.

Диапазон скорости, при которой работает функция предупреждения о выезде из полосы движения: 60–150 км/ч.

### Включение/выключение системы помощи при выезде из полосы движения

Эту систему можно включить/выключить на экране выбора настроек систем безопасности и интеллектуальных систем помощи водителю на центральном дисплее управления. После включения системы функции нажмите «Настроить», чтобы перейти на экран подменю.

Вспомогательный режим: выберите «Только подача предупреждения», чтобы включить только функцию LDW и выключить функцию LKA; выберите «Подача предупреждения» и «Дополнительно», чтобы функции LDW и LKA действовали одновременно.

Режим подачи предупреждений: звук/вибрация на рулевом колесе.

После последующего включения питания автомобиля система остается в ранее выбранном состоянии.

### Предупреждение о выезде из полосы движения (LDW)

Когда функция LDW включена, если водитель не реагирует на отклонение автомобиля от полосы движения, линия, отображающая полосу движения на дисплее комбинации приборов, подсвечивается красным цветом и мигает; одновременно с этим подается звуковое предупреждение, побуждающее водителя управлять автомобилем самостоятельно.

### Система удержания автомобиля в полосе движения (LKA)

Когда функция LKA включена, если водитель не реагирует на отклонение автомобиля от траектории и автомобиль может выйти за пределы полосы, система LKA с помощью рулевого управления корректирует траекторию движения автомобиля, помогая удерживать автомобиль в пределах занимаемой полосы. Линия, отображающая полосу движения на дисплее комбинации приборов, подсвечивается ярко-красным цветом, что побуждает водителя управлять автомобилем самостоятельно.

### Предупреждение об отпуске рулевого колеса и о необходимости удерживать рулевое колесо

Когда функция LKA включена, если водитель не реагирует на отклонение автомобиля от траектории движения внутри занимаемой полосы, система LKA с помощью рулевого управления корректирует траекторию движения автомобиля. Если система LKA обнаруживает, что водитель не удерживает в руках рулевое колесо, на дисплее комбинации приборов отображается предупреждение о необходимости взять в руки рулевое колесо. Если водитель не удерживает рулевое колесо определенное количество раз подряд, в то время как система LKA корректирует траекторию движения автомобиля с помощью рулевого управления, на комбинацию приборов повторно выводится текстовое предупреждение со звуковым предупреждением о том, что водитель должен удерживать рулевое колесо и управлять автомобилем в соответствии с фактической ситуацией.



## Рекомендация

- Система удержания автомобиля в полосе движения является системой помощи водителю, поэтому не рекомендуется отключать эту систему во время обычного вождения.
- Она может обеспечивать коррекцию с помощью рулевого управления только при определенных условиях и не регулирует скорость движения автомобиля.
- Система удержания в полосе движения предназначена только для использования на обычных дорогах с хорошо видимой продольной разметкой и может работать неправильно в следующих условиях, включающих, помимо прочего:
  - резкое ускорение или замедление автомобиля;
  - включение указателя поворота;
  - сложные погодные условия (например, недостаточное освещение, туман, мгла, дождь, сильный снегопад, град и т. д.);
  - сложные дорожные условия (например, дорожные ограждения, вьезды в туннели, повороты, неровности дорог, подъемы и спуски и т. д.);
  - сложные факторы окружающей среды (такие как электромагнитные помехи, высокая или низкая температура окружающей среды и т. д.);
  - участки дороги без разметки или с разметкой, которая закрыта, видна нечетко, изношена, отсутствует, пересекается и т. д.;
  - участки, которые проходят через специальные линии дорожной разметки (например, линии подсказки о замедлении, линии объезда и т. д.);
  - расстояние между разметкой с обеих сторон слишком большое или малое.
- Поверхность ветрового стекла перед интеллектуальной камерой переднего обзора загрязнена, закрыта или повреждена, что влияет на нормальное использование системы удержания в полосе движения. Своевременно устраните соответствующие препятствия для нормальной работы камеры.

## Предупреждение

- Система предупреждения о выходе из полосы движения не может заменить водителя, поэтому водитель по-прежнему должен удерживать в руках рулевое колесо, постоянно следить за дорожной обстановкой и всегда нести ответственность за безопасное вождение.

## Интеллектуальная система предупреждения об ограничении скорости (ISA)



Интеллектуальная система предупреждения об ограничении скорости (ISA) включает в себя функции распознавания знаков ограничения скорости и предупреждения о превышении скорости. Эта система распознает знаки ограничения скорости с помощью интеллектуальных датчиков и другого оборудования и отображает знаки с информацией об ограничении скорости на комбинации приборов, чтобы предупредить водителя об ограничении/превышении скорости. Водитель должен всегда самостоятельно контролировать скорость движения.

### Включение/выключение интеллектуальной системы предупреждения об ограничении скорости

Эту функцию можно включить/выключить на экране «Интеллектуальные системы помощи водителю» центрального дисплея управления. После того как система предупреждения об ограничении скорости включена, можно также выбрать включение/выключение функции предупреждения о превышении скорости. После последующего включения питания автомобиля система активируется с настройками, выбранными ранее.

### Функция распознавания ограничения скорости

Значение ограничения скорости, распознаваемое на дорожных знаках, отображается на комбинации приборов. Водителю сообщается о том, что скорость движения автомобиля должна находиться в пределах 0–180 км/ч. Обнаруживаемые значения ограничения скорости находятся в пределах 5–130 км/ч.

### Функция предупреждения о превышении скорости

Если включена функция предупреждения о превышении скорости, то, когда система обнаруживает, что скорость автомобиля выше значения ограничения, срабатывает предупреждение о превышении скорости. Пользователь может настроить погрешность, чтобы изменить скорость, при которой подается предупреждение о превышении скорости. Функция работает в диапазоне 20–120 км/ч.

#### Рекомендация

- Интеллектуальная система распознавания ограничений скорости распознает только стандартные электронные и хорошо видимые обычные дорожные знаки. Она может работать неправильно в ситуациях, включающих, помимо прочего, следующие:
  - знак ограничения скорости не может быть распознан (например, знак ограничения наземной скорости, знак заблокирован, виден нечетко, изношен, отсутствует, имеет нестандартные размеры и т. д.);
  - знак расположен слишком высоко, слишком низко или под значительным углом;
  - сложные погодные условия (например, недостаточное освещение, туман, мгла, дождь, сильный снегопад, град и т. д.);
  - сложные дорожные условия (такие как туннели, кривые, неровные дороги, подъемы и спуски и т. д.).
  - сложные факторы окружающей среды (такие как электромагнитные помехи, высокая или низкая температура окружающей среды и т. д.).
- Поверхность ветрового стекла перед интеллектуальной камерой переднего обзора загрязнена, закрыта или повреждена, что влияет на нормальное использование системы распознавания знаков ограничения скорости. Своевременно устраните соответствующие препятствия для нормальной работы камеры.

#### Предупреждение

- Интеллектуальная система распознавания знаков ограничения скорости не может заменить водителя в управлении автомобилем, а может только помочь водителю своевременно получить информацию об ограничении скорости в текущий момент. Водитель всегда должен обращать внимание на дорожные условия и всегда несет ответственность за безопасное вождение.

### Система распознавания дорожных знаков (TSR)



Система распознавания дорожных знаков (TSR) обнаруживает информацию о дорожных знаках на дороге с помощью интеллектуального датчика и выводит соответствующее изображение знака на комбинацию приборов, напоминая водителю о необходимых действиях.

#### Включение/выключение системы распознавания дорожных знаков

Эту функцию можно включить/выключить на экране «Интеллектуальные системы помощи водителю» центрального дисплея управления. После последующего включения питания автомобиля система остается в ранее выбранном состоянии.

#### Рекомендация

- Изображение дорожного знака исчезает с дисплея комбинации приборов, если в течение определенного периода времени не распознается новый дорожный знак.
- Система TSR распознает только некоторые обычные дорожные знаки и может не работать должным образом при дорожных условиях, включающих, помимо прочего, следующее:
  - дорожные знаки невозможно распознать (например, дорожные знаки затенены, видны нечетко, изношены, отсутствуют и т. д.);
  - дорожные знаки располагаются слишком высоко, слишком низко или под большим углом;
  - суровые погодные условия (например, недостаточное освещение, туман, мгла, дождь, сильный снегопад, град и т. д.);
  - сложные дорожные условия (такие как туннели, кривые, неровные дороги, подъемы и спуски и т. д.);
  - сложные факторы окружающей среды (такие как электромагнитные помехи, высокая или низкая температура окружающей среды и т. д.).
- Поверхность ветрового стекла перед интеллектуальной камерой переднего вида загрязнена, закрыта, деформирована или повреждена, что влияет на точность распознавания дорожных знаков. Своевременно устраните отклонение от нормы.

## Предупреждение

- Система TSR не может заменить водителя в управлении автомобилем, а может только помочь водителю получать информацию об условиях движения в текущий момент. Водитель должен всегда обращать внимание на условия дорожного движения и нести ответственность за безопасное вождение.

## Предупреждение об исчезновении автомобиля, находящегося впереди (FVSR)

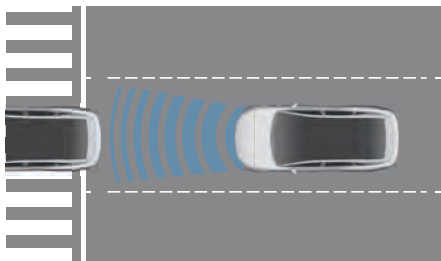

Система FVSR определяет дистанцию и скорость движения автомобиля, движущегося впереди, с помощью интеллектуального датчика. Если автомобиль, находившийся впереди, покидает полосу движения, по которой движется ваш автомобиль, на комбинацию приборов выводится соответствующее предупреждение о том, что ваш автомобиль может замедлиться из-за потери цели и возможен наезд на ваш автомобиль сзади.

### Включение/выключение предупреждения об исчезновении автомобиля, движущегося впереди

Эту функцию можно включить/выключить на экране «Интеллектуальные системы помощи водителю» центрального дисплея управления. После последующего включения питания автомобиля система остается в ранее выбранном состоянии.

## Рекомендация

- Система FVSR — это система помощи водителю, и рекомендуется не отключать ее во время вождения в обычных условиях.
- Система FVSR может работать неправильно в таких ситуациях, как:
  - сложные погодные условия (например, сильный дождь, сильный снегопад, град и т. д.);
  - слишком высокая или низкая температура в зоне нахождения передней камеры;
  - сложные дорожные условия (например, дорожные ограждения, вьезды в туннели, повороты, неровная дорога и т. д.);
  - сложные факторы окружающей среды (такие как электромагнитные помехи, высокая или низкая температура окружающей среды и т. д.).
- Поверхность переднего бампера, внутри которого установлен радар миллиметрового диапазона, загрязнена, закрыта, деформирована или повреждена, что влияет на эффективность работы системы. Своевременно устраняйте отклонения от нормы.

## Предупреждение

- Система FVSR не может заменить водителя в управлении автомобилем, а может только помочь водителю в оценке расстояния до объектов или транспортных средств, движущихся впереди. Водитель должен постоянно следить за условиями дорожного движения и нести ответственность за безопасное вождение.

## Система контроля слепых зон (BSD)



Система контроля слепых зон (BSD) контролирует пространство за автомобилем с помощью интеллектуальных датчиков и предупреждает водителя об опасностях, если поблизости возникают опасные объекты.

## Интеллектуальная система помощи водителю

Диапазон скорости, в котором работает система BSD: 18–150 км/ч.

### Включение/выключение системы BSD

Эту систему можно включить/выключить на экране выбора настроек систем безопасности и интеллектуальных систем помощи водителю центрального дисплея управления. После последующего включения питания автомобиля система остается в ранее выбранном состоянии.

### Функция раннего предупреждения системы BSD

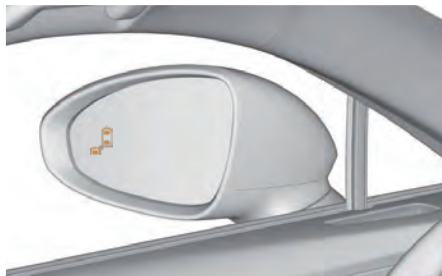

- В обычных условиях движения, когда радарный датчик обнаруживает автомобиль, представляющий опасность, в слепой зоне, загорается световой сигнализатор на соответствующем наружном зеркале заднего вида.
- Если в этот момент включается указатель поворота для перестроения в эту же сторону, включение светового сигнализатора на наружном зеркале заднего вида сопровождается подачей звукового предупреждения о том, что перестроение может быть опасным.

### Рекомендация

- Системы BSD и LCA могут работать неправильно в следующих случаях:
  - суровые погодные условия (например, сильный дождь, сильный снегопад, град и т. д.);
  - сложные дорожные условия (например, мокрые и скользкие дороги, снег, лед, лужи, повороты, ухабистые дороги и т. д.);
  - сложные факторы окружающей среды (такие как электромагнитные помехи, высокая или низкая температура окружающей среды и т. д.);
  - буксировка прицепа или автомобиля;
  - изменение высоты дорожного просвета (например, работа пневматической подвески, недостаточное давление в шинах или перегрузка автомобиля и т. д.).

### Рекомендация

- Если поверхность заднего бампера, внутри которого установлен радар миллиметрового диапазона, загрязнена, закрыта, деформирована или повреждена, снижается эффективность обнаружения транспортных средств сзади. Своевременно устраняйте отклонения от нормы.

### Предупреждение

- Система BSD не может управлять автомобилем вместо водителя. Водитель всегда должен следить за дорожными условиями и нести ответственность за безопасное вождение.

## Система помощи при перестроении (LCA)



Система LCA контролирует пространство за автомобилем с помощью интеллектуальных датчиков и предупреждает водителя об опасностях, если в этой области обнаруживается быстро приближающаяся цель.

Диапазон скорости, в котором работает система LCA: 18–150 км/ч.

### Включение/выключение системы LCA

- Эту систему можно включить/выключить на экране выбора настроек систем безопасности и интеллектуальных систем помощи водителю центрального дисплея управления. После последующего включения питания автомобиля система остается в ранее выбранном состоянии.
- Высокая/низкая чувствительность может выбираться с помощью переключателя чувствительности. После последующего включения питания автомобиля система остается в ранее выбранном состоянии.

## Способы подачи предупреждений системой LCA



- Во время движения в обычных условиях, когда интеллектуальный датчик обнаруживает автомобиль, который может представлять риск столкновения и находится в зоне обнаружения, загорается световой сигнализатор на соответствующем наружном зеркале заднего вида.
- Если в этот момент включается указатель поворота для перестроения в эту же сторону, включение светового сигнализатора на наружном зеркале заднего вида сопровождается подачей звукового предупреждения о том, перестроение может быть опасным.

### **i** Рекомендация

- LCA – это система помощи водителю, и рекомендуется включать эту систему при обычном вождении.
- Когда автомобиль быстро обгоняет транспортное средство, движущееся по соседней полосе, система не подает предупреждения.
- Система LCA может срабатывать с задержкой, поэтому водитель должен всегда самостоятельно следить за окружающей обстановкой.
- Система LCA может работать неправильно в таких ситуациях, как:
  - сложные погодные условия (например, сильный дождь, сильный снегопад, град и т. д.);
  - сложные дорожные условия (например, мосты, близость ограждений или уличных фонарей, повороты, неровности дорог и т. д.);
  - сложные факторы окружающей среды (такие как электромагнитные помехи, высокая или низкая температура окружающей среды и т. д.);
  - буксировка прицепа или автомобиля;
  - изменение высоты дорожного просвета (например, работа пневматической подвески, недостаточное давление в шинах или перегрузка автомобиля и т. д.).

### **i** Рекомендация

- Если поверхность заднего бампера, внутри которого установлен радар миллиметрового диапазона, загрязнена, закрыта, деформирована или повреждена, снижается эффективность обнаружения транспортных средств сзади. Своевременно устраняйте отклонения от нормы.

### **!** Предупреждение

- Система LCA не может заменить водителя в управлении автомобилем, поэтому водитель должен всегда самостоятельно контролировать дорожные условия и нести ответственность за безопасное вождение.

## Система предупреждения об опасности открывания дверей (DOW)



Система предупреждения об опасности открывания дверей (DOW) обнаруживает объекты, движущиеся слева и справа за автомобилем, с помощью задних боковых радаров миллиметрового диапазона. Если система обнаруживает, что существует риск столкновения при открывании двери или высадке из автомобиля, она подает предупреждения, чтобы предотвратить столкновение.

Диапазон скорости, при которой работает система DOW: 0–5 км/ч.

### Включение/выключение системы DOW

Эту систему можно включить/выключить на экране выбора настроек систем безопасности и интеллектуальных систем помощи водителю центрального дисплея управления. После последующего включения питания автомобиля система остается в ранее выбранном состоянии.

### Работа системы DOW



- Когда двери закрыты, а система обнаруживает, что пешеходы, транспортные средства или другие движущиеся объекты быстро приближаются сзади к зоне дверей вашего автомобиля, на соответствующем наружном зеркале заднего вида загорается световой сигнализатор, предупреждая водителя о том, что существует вероятность столкновения при открывании двери.
- Если в это время дверь открывается, система подает звуковое предупреждение и мигает световой сигнализатор на соответствующем наружном зеркале заднего вида, повторно предупреждая водителя о риске столкновения с дверью.

#### Рекомендация

- DOW — это система помощи для повышения безопасности вождения, которую рекомендуется включать при обычном вождении.
- Система DOW может работать неправильно в таких ситуациях, как:
  - суровые погодные условия (например, сильный дождь, сильный снегопад, град и т. д.);
  - сложные дорожные условия (например, мокрые и скользкие дороги, снег, лед, лужи, повороты, ухабистые дороги и т. д.);
  - сложные факторы окружающей среды (такие как электромагнитные помехи, высокая или низкая температура окружающей среды и т. д.);
  - когда поблизости имеются большие транспортные средства (например, автобусы, грузовики и т. д.), стены и металлические предметы;
  - когда пешеходы, транспортные средства и объекты с обеих сторон автомобиля неподвижны или движутся медленно;
  - буксировка прицепа или автомобиля;
  - изменение высоты дорожного просвета (например, работа пневматической подвески, недостаточное давление в шинах или перегрузка автомобиля и т. д.).

#### Рекомендация

- Поверхность заднего бампера, внутри которого установлен радар миллиметрового диапазона, загрязнена, закрыта, деформирована или повреждена, что влияет на эффективность работы системы. Своевременно устраняйте отклонения от нормы.

#### Предупреждение

- Система DOW не может заменить водителя в управлении автомобилем, а может только помочь водителю контролировать окружающее пространство позади автомобиля. Водитель должен постоянно следить за условиями дорожного движения и нести ответственность за безопасное вождение.

### Система предупреждения об объектах, движущихся в поперечном направлении сзади (RTCA)



Система предупреждения об объектах, движущихся в поперечном направлении сзади (RTCA), обнаруживает объекты, движущиеся слева и справа сзади автомобиля, с помощью интеллектуальных датчиков движения. Если при включенной передаче заднего хода система определяет опасность столкновения сзади, на соответствующем наружном зеркале заднего вида загорается сигнализатор и подается звуковое предупреждение, побуждая водителя к принятию мер для предотвращения столкновения при движении задним ходом. Если при этом включена система кругового обзора, на дисплее также отображается предупреждение.

Диапазон скорости, при которой работает система RTCA: 0–10 км/ч.

## Включение/выключение системы RCTA

Эту систему можно включить/выключить на экране выбора настроек систем безопасности и интеллектуальных систем помощи водителю центрального дисплея управления. После последующего включения питания автомобиля система остается в ранее выбранном состоянии.

## Работа системы предупреждения об объектах, движущихся в поперечном направлении сзади

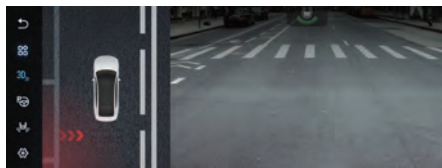

Когда эта система обнаруживает опасность столкновения, на соответствующем боковом наружном зеркале заднего вида загорается световой сигнализатор, и подается звуковое предупреждение; если при этом включена система кругового обзора, на дисплее также отображается предупреждение.

### Рекомендация

- RCTA — это система помощи для повышения безопасности вождения, которую рекомендуется включать при обычном вождении.
- Система RCTA может работать неправильно в таких ситуациях, как:
  - суровые погодные условия (например, сильный дождь, сильный снегопад, град и т. д.);
  - сложные дорожные условия (такие как скользкие дороги, снег, лед, лужи, ухабистые дороги и т. д.);
  - сложные факторы окружающей среды (такие как электромагнитные помехи, высокая или низкая температура окружающей среды и т. д.);

### Рекомендация

- наличие поблизости больших транспортных средств (например, автобусы, грузовики и т. д.), стен и металлических предметов;
  - наличие неподвижных или медленно движущихся пешеходов, транспортных средств и объектов с обеих сторон автомобиля;
  - буксировка прицепа или автомобиля;
  - изменение высоты дорожного просвета (например, работа пневматической подвески, недостаточное давление в шинах или перегрузка автомобиля и т. д.).
- Если поверхность заднего бампера, внутри которого установлен радар миллиметрового диапазона, загрязнена, закрыта, деформирована или повреждена, снижается эффективность обнаружения транспортных средств сзади. Своевременно устраняйте отклонения от нормы.

### Предупреждение

- Система RCTA не может заменить водителя в управлении автомобилем, а может только помочь водителю контролировать пространство позади автомобиля. Водитель должен постоянно следить за условиями дорожного движения и нести ответственность за безопасное вождение.

## Система предупреждения об объектах, движущихся в поперечном направлении спереди (FTCA) \*



Система предупреждения об объектах, движущихся в поперечном направлении спереди (FTCA) обнаруживает объекты, движущиеся слева и справа спереди автомобиля, с помощью интеллектуальных датчиков движения. При медленном движении авто-

## Интеллектуальная система помощи водителю

мобиль впереди, если система обнаруживает опасность столкновения с объектами, приближающимися сбоку, на соответствующем наружном зеркале заднего вида загорается световой сигнализатор и подается звуковое предупреждение, побуждающее водителя предотвратить столкновение при движении вперед. Если при этом включена система кругового обзора, на дисплее также отображается предупреждение.

Диапазон скорости, при которой работает функция FCTA: 2–8 км/ч.

### Включение/выключение системы FCTA

Эту систему можно включить/выключить на экране выбора настроек систем безопасности и интеллектуальных систем помощи водителю центрального дисплея управления. После последующего включения питания автомобиля система остается в ранее выбранном состоянии.

### Работа системы предупреждения об объектах, движущихся в поперечном направлении спереди

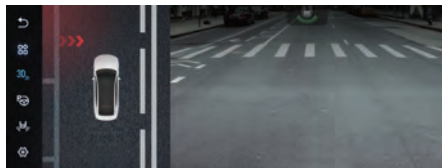

Когда эта система обнаруживает опасность столкновения спереди, на соответствующем наружном зеркале заднего вида загорается световой сигнализатор и подается звуковое предупреждение; если при этом включена система кругового обзора, на дисплее также отображается предупреждение.

### Рекомендация

- FCTA — это система помощи водителю. Рекомендуется включать эту систему при обычном вождении.
- Система FCTA может работать неправильно в таких условиях, как:
  - сложные погодные условия (например, сильный дождь, сильный снегопад, град и т. д.);
  - сложные дорожные условия (такие как скользкие дороги, снег, лед, лужи, ухабистые дороги и т. д.);
  - сложные факторы окружающей среды (такие как электромагнитные помехи, высокая или низкая температура окружающей среды и т. д.);
  - наличие поблизости больших транспортных средств (например, автобусы, грузовики и т. д.), стен и металлических предметов;
  - наличие неподвижных или медленно движущихся пешеходов, транспортных средств и объектов с обеих сторон автомобиля;
  - изменение высоты дорожного просвета (например, с помощью пневматической подвески, недостаточное давление в шинах или перегрузка автомобиля и т. д.).
- Поверхность переднего бампера, внутри которого установлен радар миллиметрового диапазона, загрязнена, закрыта, деформирована или повреждена, что влияет на эффективность работы системы. Своевременно устраняйте отклонения от нормы.

### Предупреждение

- Система FCTA не может заменить водителя в управлении автомобилем, а может только помочь водителю контролировать пространство перед автомобилем. Водитель должен постоянно следить за условиями дорожного движения и нести ответственность за безопасное вождение.



## Система предупреждения о возможном столкновении сзади (RCW)



Система предупреждения о возможном столкновении сзади (RCW) обнаруживает находящееся сзади транспортное средство с помощью заднего радара миллиметрового диапазона. Когда скорость транспортного средства, приближающегося к вашему автомобилю сзади, велика и есть вероятность наезда на ваш автомобиль, система подает звуковое предупреждение и на дисплей комбинации приборов выводится визуальное предупреждение. В этот же момент более часто, чем обычно, мигают лампы аварийной световой сигнализации, побуждая водителя автомобиля, движущегося сзади, увеличить дистанцию до безопасной.

Диапазон скорости, при которой работает система RCW: 15–180 км/ч.

### Включение/выключение системы RCW

Эту систему можно включить/выключить на экране выбора настроек систем безопасности и интеллектуальных систем помощи водителю центрального дисплея управления. После последующего включения питания автомобиля система остается в ранее выбранном состоянии.

### Работа системы предупреждения о возможном столкновении сзади

Когда система обнаруживает опасность столкновения сзади, на комбинации приборов появляется текстовое предупреждение, сопровождаемое звуковым предупреждением; лампы аварийной сигнализации начинают мигать чаще, чем обычно, побуждая водителя автомобиля, движущегося сзади, увеличить дистанцию.

#### Рекомендация

- RCW – это система помощи для повышения безопасности вождения, которую рекомендуется включать при обычном вождении.
- Когда движущийся сзади автомобиль быстро ускоряется или меняет полосу движения, система RCW может не успеть правильно распознать ситуацию.

#### Рекомендация

- Система RCW может работать неправильно в таких ситуациях, как:
  - суровые погодные условия (например, сильный дождь, сильный снегопад, град и т. д.);
  - сложные дорожные условия (например, мосты, близость ограждений или уличных фонарей, повороты, неровности дорог и т. д.);
  - сложные факторы окружающей среды (такие как электромагнитные помехи, высокая или низкая температура окружающей среды и т. д.).
  - буксировка прицепа или автомобиля.
- Если поверхность заднего бампера, внутри которого установлен радар миллиметрового диапазона, загрязнена, закрыта, деформирована или повреждена, снижается эффективность обнаружения транспортных средств сзади. Своевременно устраняйте отклонения от нормы.

#### Предупреждение

- Система RCW не может заменить водителя в управлении автомобилем, а может только помочь водителю в оценке расстояния до транспортного средства, следующего сзади. Система может запоздать с оценкой некоторых чрезвычайных ситуаций (например, быстрое ускорение движущихся сзади автомобилей или смена ими полосы движения и т. д.), поэтому водитель должен постоянно следить за условиями дорожного движения и нести ответственность за безопасное вождение.

### Система предупреждения о возможном столкновении спереди (FCW)



В системе FCW используются интеллектуальные датчики движения для определения риска столкновения вашего автомобиля с пешеходами, велосипедистами, другими автомобилями и другими объектами, находящимися спереди. Когда существует опасность столкновения, система подает звуковые и визуальные предупреждения, побуждая водителя затормозить автомобиль, чтобы избежать столкновения.

В различных условиях вождения диапазон скорости срабатывания FCW следующий:

- При обнаружении движущихся автомобилей скорость вашего автомобиля может составлять 30–150 км/ч.
- При обнаружении неподвижных объектов скорость вашего автомобиля может составлять 30–120 км/ч.
- При обнаружении пешеходов и велосипедистов скорость вашего автомобиля может составлять 30–85 км/ч.

### Контрольная лампа системы предупреждения о возможном столкновении спереди

- Контрольная лампа светится желтым цветом: наличие неисправности в системе. Совершайте поездки с особой осторожностью и как можно скорее обратитесь в авторизованный сервисный центр Voyah.

### Настройки системы FCW

Настройки этой системы можно осуществлять на центральном дисплее управления в разделах «Интеллектуальные системы помощи водителю» и «Активная безопасность». Установите состояние выключателя системы FCW и чувствительность системы (всего три уровня). После того как питание автомобиля снова включается, система FCW включается по умолчанию; используется настройка чувствительности при подаче предупреждения, установленная ранее.

### Работа системы



При возникновении опасности столкновения спереди подается предупреждение о возможном столкновении. На дисплей комбинации приборов выводится различная предупреждающая информация о пешеходах или транспортных средствах, сопровождаемая предупреждающими звуковыми сигналами. Предупреждения подаются до тех пор, пока не предпринимаются соответствующие корректирующие меры или ситуация вновь не становится безопасной.

### Рекомендация

- FCW — это система помощи для повышения безопасности вождения, которую рекомендуется не отключать во время обычного вождения.
- Срабатывание системы FCW может вызываться объектами, похожими по форме или характеристикам на транспортные средства, пешеходов или двухколесные транспортные средства.
- Система FCW работает только при возникновении опасности столкновения спереди; она не срабатывает, когда включается передача заднего хода.
- Система FCW может не работать в ситуациях, включающих, помимо прочего, указанные ниже.
  - Водитель начинает торможение до срабатывания системы FCW, и предупреждения о возможном столкновении не подаются.
  - При срабатывании системы FCW предупреждения не подаются, если водитель нажимает педаль акселератора.
  - Если при срабатывании FCW водитель резко поворачивает рулевое колесо, предупреждения не подаются.

## Рекомендация

- Система FCW может работать неправильно в таких ситуациях, как:
  - суровые погодные условия (например, сильный дождь, сильный снегопад, град и т. д.);
  - влага или иней на ветровом стекле;
  - слишком высокая или низкая температура в зоне нахождения передней камеры;
  - слишком яркие или темные окружающие условия освещенности (например, ночь, туннель и т. д.);
  - сложные дорожные условия (например, дорожные ограждения, въезды в туннели, повороты, неровности дорог и т. д.);
  - сложные факторы окружающей среды (такие как электромагнитные помехи, высокая или низкая температура окружающей среды и т. д.);
  - автомобиль резко ускоряется или поворачивает;
  - автомобиль движется в повороте;
  - задняя часть движущегося впереди автомобиля имеет небольшие размеры или нечетко видна;
  - транспортные средства движутся в противоположном направлении или пересекают ту же полосу;
  - впереди внезапно появляется человек или животное.
- Если поверхность переднего бампера, внутри которого установлен радар миллиметрового диапазона, или поверхность ветрового стекла перед интеллектуальной камерой переднего вида загрязнена, закрыта, деформирована или повреждена, это влияет на оценку окружающей обстановки. Своевременно устраните отклонение от нормы.

## Предупреждение

- Система FCW не может заменить водителя в управлении автомобилем, а может только помочь водителю в оценке расстояния до объектов или транспортных средств впереди. Система может запоздать с оценкой некоторых чрезвычайных ситуаций (таких как экстренное торможение впереди идущего автомобиля или смена им полосы движения и т. д.), поэтому водитель должен постоянно следить за условиями дорожного движения и нести ответственность за безопасное вождение.
- Строго запрещается активно тестировать систему FCW, чтобы избежать травм или даже гибели.

## Система автоматического экстренного торможения (АЕВ)



Система АЕВ получает информацию о пешеходах, велосипедистах, транспортных средствах и других объектах, находящихся перед вашим автомобилем, с помощью интеллектуальных датчиков движения. Если водитель начал торможение недостаточно резко, система увеличивает тормозные силы, чтобы избежать столкновения или уменьшить тяжесть его последствий.

В различных условиях вождения диапазон скорости срабатывания системы АЕВ выглядит следующим образом:

- При обнаружении движущихся автомобилей скорость вашего автомобиля может составлять 4–150 км/ч.
- При обнаружении неподвижных объектов скорость вашего автомобиля может составлять 4–85 км/ч.
- При обнаружении пешеходов и велосипедистов скорость вашего автомобиля может составлять 4–85 км/ч.

## Контрольная лампа системы

### АЕВ

- Контрольная лампа светится желтым цветом , указывая на то, что система выключена и не работает.
- Контрольная лампа светится желтым цветом , указывая на то, что система неисправна. Совершайте поездки с особой осторожностью и как можно скорее обратитесь в авторизованный сервисный центр Voyah.

## Включение/выключение системы АЕВ

Эту систему можно включить/выключить на экране выбора настроек систем безопасности и интеллектуальных систем помощи водителю центрального дисплея управления. После повторного запуска двигателя / включения питания автомобиля система АЕВ включается по умолчанию.

### Срабатывание системы автоматического экстренного торможения



При срабатывании системы автоматического экстренного торможения на комбинации приборов динамически отображается препятствие и одновременно с этим подается звуковое предупреждение, а также выводится текстовое предупреждение: «Выполняется экстренное торможение».

#### **i** Рекомендация

- АЕВ – это система помощи для повышения безопасности вождения, которую рекомендуется не отключать во время обычного вождения.
- Система АЕВ обычно реагирует только на транспортные средства, движущиеся по той же полосе и в том же направлении впереди, или на переходящих дорогу пешеходов. При этом объекты, похожие по форме или характеристикам на транспортные средства, пешеходов или двухколесные транспортные средства, также могут вызывать ее срабатывание.
- На скользкой дороге после срабатывания системы АЕВ тормозной путь увеличивается.
- Указанные ниже операции могут привести к тому, что система АЕВ не будет работать (включая, но не ограничиваясь этим).
  - Если до срабатывания системы АЕВ, когда включается передача заднего хода, водитель не пристегнут ремнем безопасности, происходит торможение или срабатывает система поддержания курсовой устойчивости автомобиля, система автоматического экстренного торможения не срабатывает.
  - Если во время срабатывания системы АЕВ водитель нажимает на педаль акселератора, система АЕВ отключается и в течение некоторого короткого времени не срабатывает.

#### **i** Рекомендация

- Если во время срабатывания системы АЕВ водитель нажимает на педаль акселератора, система АЕВ отключается и в течение некоторого короткого времени не срабатывает.
- Если во время срабатывания системы АЕВ водитель совершает резкий маневр с помощью рулевого колеса, система АЕВ отключается и в течение некоторого короткого времени не срабатывает.
- Система АЕВ может работать неправильно в таких ситуациях, как:
  - сложные погодные условия (такие как сильный дождь, сильный снегопад, град и т. д.) или влага или иней на ветровом стекле;
  - слишком высокая или низкая температура в зоне нахождения передней камеры;
  - слишком яркие или темные окружающие условия освещенности (например, ночь, туннель и т. д.);
  - сложные дорожные условия (например, дорожные ограждения, въезды в туннели, повороты, неровности дорог и т. д.);
  - сложные факторы окружающей среды (такие как электромагнитные помехи, высокая или низкая температура окружающей среды и т. д.);
  - резкое ускорение или поворот автомобиля;
  - небольшие размеры или плохая видимость задней части автомобиля, движущегося впереди, или внезапное появление человека или животного перед вашим автомобилем;
  - движение транспортных средств в противоположном направлении или пересечение ими той же полосы;
  - нажатие педали тормоза в ситуациях, когда появляется вероятность столкновения.
- В указанных ниже ситуациях рекомендуется отключить систему АЕВ:
  - при буксировке автомобиля или при въезде на автоматическую мойку;
  - при прохождении ежегодного техосмотра и установке автомобиля на тормозной стенд;
  - при движении по бездорожью или по трассе.
- Функция АЕВ имеет ограниченные возможности и может быть не в состоянии предотвратить столкновение. Водитель должен всегда самостоятельно оценивать вероятность столкновения и принимать меры по его предотвращению путем торможения.

## Рекомендация

- Если поверхность переднего бампера, внутри которого установлен радар миллиметрового диапазона, или поверхность ветрового стекла перед интеллектуальной камерой переднего вида загрязнена, закрыта, деформирована или повреждена, это может повлиять на оценку окружающей обстановки. Своевременно устраните отклонение от нормы.

## Предупреждение

- Система AEB не может обнаружить все препятствия и не может заменить водителя в управлении автомобилем, а может только помочь водителю замедлить или остановить автомобиль. Водитель должен постоянно следить за условиями дорожного движения и нести ответственность за безопасное вождение.
- Ему строго запрещается активно тестировать систему AEB, чтобы избежать ненужных травм или даже гибели.
- При срабатывании системы AEB пассажиры или предметы в автомобиле могут сместиться по инерции, что в некоторых ситуациях может привести к травмам.

## Система оповещения пешеходов при движении автомобиля на низкой скорости (VSP)

Когда ваш автомобиль движется с низкой скоростью, система VSP подает звуковой сигнал пешеходам, приближающимся к автомобилю, предупреждая их о необходимости соблюдать меры безопасности.

### Контрольная лампа системы VSP

Контрольная лампа отключения системы VSP в комбинации приборов включается, указывая на то, что VSP выключена. Следовательно, водителю необходимо крайне внимательно следить за окружающей обстановкой.

### Включение/выключение системы



Эту систему можно включить / выключить на экране «Общие настройки» >>> «Звуковой интерфейс» центрального дисплея управления. После повторного запуска двигателя / включения питания автомобиля система VSP включается по умолчанию.

## Звуковое предупреждение пешеходов

Автомобиль движется передним (режим D) или задним ходом (режим R):

- когда выбран режим D, а скорость автомобиля составляет от 0 до 20 км/ч, громкость предупреждающего звука повышается с увеличением скорости автомобиля;
- когда выбран режим D, громкость предупреждающего звука снижается с увеличением скорости автомобиля в диапазоне от 20 до 30 км/ч;
- когда выбран режим D, предупреждающий звуковой сигнал автоматически отключается после превышения скорости 30 км/ч;
- при включении передачи заднего хода (режим R) система подает звуковой сигнал, предупреждающий о движении задним ходом.

## Рекомендация

- VSP – это система помощи для повышения безопасности вождения, которую рекомендуется не выключать во время вождения.
- Система VSP может издавать предупреждающие звуки только для пешеходов, приближающихся к автомобилю, поэтому водителю по-прежнему необходимо постоянно следить за текущей дорожной обстановкой.

## Примечание

- Систему VSP можно отключить только тогда, когда окружающая обстановка не требует подачи предупреждающих сигналов (например, движение в заторе и т. д.). Если рядом с автомобилем могут появляться пешеходы, система VSP должна быть включена.
- После отключения система VSP не сможет предупредить пешеходов о приближении автомобиля, что может стать причиной дорожно транспортного происшествия.
- Если предупреждающий сигнал системы VSP не слышен при движении на малой скорости, немедленно опустите стекло, включите аварийную световую сигнализацию и двиньтесь с постоянной скоростью 20 км/ч в режиме D (громкость предупреждающего сигнала является самой высокой при таких условиях), чтобы проверить эффективность работы системы. Если предупреждающий сигнал не слышен, обратитесь в авторизованный сервисный центр **Voyah**.

### Система контроля внимательности водителя\*

Система контроля внимательности водителя отслеживает выражение лица водителя и движения его рук в режиме реального времени с помощью инфракрасной камеры в салоне. Распознав, обработав и проанализировав изображения, она оценивает состояние водителя и выдает соответствующие подсказки / обратную связь.

Рабочий диапазон системы контроля внимательности водителя: скорость автомобиля от 10 до 150 км/ч. Эту систему можно включить/выключить на экране «Интеллектуальные системы помощи водителю» центрального дисплея управления.

- После включения этой системы можно выбрать стандартный или повышенный уровень чувствительности системы.
- Поскольку эта система является системой помощи водителю, рекомендуется ее постоянно использовать в обычных поездках.

### Идентификация водителя

При первом использовании системы контроля внимательности водителя необходимо ввести информацию о владельце автомобиля. При наличии центрального дисплея управления на экране персонального центра предлагается ввести идентификатор лица. В процессе записи на центральном дисплее управления отображается текущий статус записи и сохраняется соответствующая информация в системе.

### Контроль степени усталости водителя

Во время движения автомобиля система отслеживает действия водителя (например, вращение рулевого колеса, нажатие на педаль тормоза и т. д.), выражение лица и другую поведенческую информацию в режиме реального времени. Когда система определяет, что водитель устал, она выдает соответствующее сообщение, напоминая водителю о необходимости отдохнуть.

### Контроль отвлечения внимания водителя

Во время движения водителя система отслеживает положение головы водителя и направление взгляда в режиме реального времени. Когда система определяет, что водитель отвлекся, она подает соответствующее сообщение, напоминания о необходимости сосредоточиться на управлении автомобилем. Если водитель по-прежнему не сосредотачивается, система подает второе предупреждение через 20 секунд.



### Контроль опасного поведения за рулевым колесом

Во время движения автомобиля система отслеживает действия водителя в режиме реального времени. Когда она обнаруживает, что водитель ведет себя

опасно во время вождения (например, курит, берет мобильный телефон для ответа на звонки и совершения звонков, пьет воду и т. д.), система выводит соответствующее сообщение, напоминая водителю о необходимости безопасного вождения.

### Распознавание жестов водителя

Водитель может использовать различные статические жесты для управления с помощью центрального дисплея, что облегчает управление автомобилем.

- Подтверждение / прием вызова 
- Сделать снимок 
- Без звука 

### Рекомендация

- Инфракрасная камера в салоне автомобиля может оценивать движения водителя и выражение его лица. В некоторых случаях вождение в сонном состоянии, невнимательное вождение, опасное вождение и эмоциональное вождение могут не определяться системой, следовательно, необходимые предупреждения могут не выводиться на дисплей.
- Если вы обнаруживаете, что система контроля внимательности водителя не подает предупреждения в течение длительного времени, это может быть связано с тем, что ваше лицо закрыто рулевым колесом и не распознается системой. Вы можете просматривать экран камеры с помощью приложения для камеры, а также изменить свое положение на сиденье, чтобы система могла распознавать ваше лицо.
- В некоторых случаях в зависимости от поведенческих факторов, таких как привычки вождения, система может подсказать водителю сделать перерыв, хотя при этом он внимательно управляет автомобилем. Независимо от того, выдаются подсказки или нет, очень важно вовремя останавливаться и отдыхать.
- Система может нормально работать, если водитель правильно носит головной убор, очки, солнцезащитные очки (очки, не блокирующие инфракрасное излучение), маску и т. д.
- Поверхность инфракрасной камеры на тройном экране может быть загрязнена, повреждена или закрыта, что влияет на эффективность контроля состояния водителя. Своевременно устраняйте такие отклонения от нормы.
- Система контроля внимательности водителя может использоваться только в качестве вспомогательного средства. Не следует чрезмерно полагаться на нее при принятии решений.

## Конфиденциальный режим\*



Кнопка выключения камеры расположена на переключателе стеклоподъемника правой задней двери. Нажав кнопку, можно выключить все камеры в автомобиле создать обстановку конфиденциальности для пассажиров заднего сиденья.

### Рекомендация

- После выключения всех камер в салоне автомобиля ограничиваются указанные функции.
  - Не устанавливается личность пассажиров, находящихся в автомобиле.
  - Функции камер и записи недоступны.
  - Не работают мигающие индикаторы камер.
  - Речевые функции недоступны.

## Регистратор вождения

Регистратор вождения может записывать видеозображение (со звуком) дороги перед автомобилем и пейзажи по пути, а также может предоставлять доказательства дорожно-транспортного происшествия.

Могут использоваться три функции состояния: «Запись во время движения», «Запись во время аварии» и «Запись на парковке». Когда регистратор движения включен, в строке состояния на экране центрального управления отображаются перечисленные ниже пиктограммы, указывающие на его рабочее состояние.

- Регистратор работает нормально, но в строке состояния на экране центрального дисплея управления нет индикации.
- Регистратор вождения приостанавливает запись



- Неисправность регистратора вождения 

## Регистратор вождения

После запуска двигателя / включения питания автомобиля регистратор вождения автоматически включается

и начинает видеозапись (с указанием времени). Записанные видеофайлы можно воспроизводить для просмотра.

## Запись во время аварии

После включения питания автомобиля в случае возникновения чрезвычайной ситуации (аварийное торможение, срабатывание подушки безопасности и т. д.) регистратор переходит в режим видеозаписи во время аварии и видеофайл сохраняется в папке «Записи во время аварии». Их также можно просмотреть в разделе «Воспроизведение видео».

## Запись во время парковки

Если после выключения питания автомобиля происходят события, угрожающие угон или повреждением автомобиля, активируется система охранной сигнализации, автоматически регистратор включается в режиме записи во время парковки и записывается видео, а также посылается предупреждение владельцу на мобильный телефон.

### Рекомендация

- Когда регистратор вождения выключен, функцию записи необходимо включить вручную. Водитель должен незамедлительно включить функцию записи на экране настроек регистратора вождения.
- Видеофайлы, записанные регистратором вождения, принадлежат владельцу автомобиля.
- Видеофайлы в обычном режиме видеозаписи записываются и перезаписываются циклично. Видеофайлы в папке «Записи во время аварии» не перезаписываются, поэтому при заполнении папки их необходимо удалять вручную.
- Видеофайлы регистратора вождения обрезаются или редактируются и не могут помочь после аварии.
- Вы можете просмотреть или воспроизвести видеофайлы и изменить настройки на экране центрального управления или в интерфейсе регистратора вождения на экране переднего пассажира.

## Система контроля давления в шинах

Система контроля давления в шинах контролирует давление и температуру в шинах в режиме реального времени. После запуска двигателя / включения питания автомобиля нажмите кнопку меню на рулевом колесе, чтобы переключить отображение информации на дисплее комбинации приборов. Вы можете просмотреть текущее давление и температуру воздуха в шинах автомобиля.

## Контрольная лампа системы контроля давления воздуха в шинах

- При неисправности системы в комбинации приборов включается контрольная лампа неисправности системы контроля давления в шинах.
- В случае быстрого падения давления в шинах в комбинации приборов включается контрольная лампа неисправности системы контроля давления в шинах и добавляется сообщение «Быстрое падение давления в шине ХХ».
- При отклонении давления в шинах от нормы в комбинации приборов включается контрольная лампа неисправности системы контроля давления в шинах и выводится сообщение «Слишком низкое/высокое давление в шине ХХ».
- В случае высокой температуры воздуха в шинах на комбинации приборов загорается контрольная лампа неисправности системы контроля давления воздуха в шинах и выводится предупреждение «Слишком высокая температура воздуха в шине ХХ».
- При выходе из строя датчика давления воздуха в шинах на комбинации приборов загорается контрольная лампа неисправности системы контроля давления воздуха в шинах и появляется предупреждение «Неисправность датчика в шине ХХ».
- При низком уровне заряда элемента питания датчика давления в шинах в комбинации приборов включается контрольная лампа неисправности системы контроля давления в шинах и выдается сообщение «Слишком низкий уровень заряда элемента питания датчика давления в шине ХХ».

## Предупреждение о низком давлении в шинах

После включения питания автомобиля, когда давление воздуха в передних и задних шинах ниже 1,82 бар, загорается контрольная лампа неисправности системы контроля давления воздуха в шинах на комбинации приборов. Соответствующие значения давления воздуха в шинах отображаются красным цветом. Когда давление воздуха в передних и задних шинах возвращается к значению 2,02 бар, контрольная лампа неисправности системы контроля давления воздуха в шинах гаснет.

## Предупреждение о высоком давлении в шинах

Если после включения питания автомобиля давление в любой шине составляет не менее 3,2 бар, в комбинации приборов включается контрольная лампа

неисправности системы контроля давления воздуха в шинах и соответствующее значение давления в шине выделяется красным цветом. После того как давление в шине опускается ниже 3,0 бар, подача сигнала высокого давления прекращается.

## Предупреждение о быстром снижении давления в шинах

Если после запуска двигателя / включения питания автомобиля в одной или нескольких шинах падает давление со скоростью выше определенного значения, в комбинации приборов включается контрольная лампа неисправности системы контроля давления в шинах, а соответствующие значения давления в шинах выделяются красным цветом. После устранения неисправности подача сигнала быстрого падения давления прекращается.

## Предупреждение о высокой температуре шин

Если после включения питания автомобиля температура воздуха в одной или нескольких шинах превышает определенное значение, на комбинации приборов загорается контрольная лампа неисправности системы контроля давления воздуха в шинах и соответствующее значение температуры выделяется красным цветом. После того как температура воздуха в шинах возвращается к нормальному значению, предупреждения исчезают.

### Рекомендация

- Автомобиль укомплектован инструментом для быстрого ремонта и регулировки давления в слегка спущенных шинах.
- Давление в шинах меняется в зависимости от температуры. При необходимости отрегулируйте давление в шинах в соответствии со значением, отображаемым на дисплее комбинации приборов, и стандартным значением давления, указанным на наклейке под средней стойкой водительской двери.
- После стоянки в течение длительного времени и включения питания автомобиля необходимо проехать определенное расстояние, чтобы на дисплее отобразились давление и температура в шинах.
- Когда автомобиль находится в зоне действия электромагнитных помех (сильное магнитное поле, электросеть, высоковольтная линия и т. д.), система контроля давления в шинах может работать некорректно.
- Неправильная установка датчика системы контроля давления в шинах влияет на работу системы контроля давления в шинах. Для установки или замены обращайтесь в авторизованный сервисный центр Voayah.



## Рекомендация

- После изменения положения шины на автомобиле необходимо повторно настроить систему контроля давления в шинах. Обратитесь в авторизованный сервисный центр **Voyah**.
- Когда автомобиль неподвижен и включен, система контроля давления в шинах контролирует давление и температуру в шинах каждые 60 минут. Во время движения автомобиля система контроля давления в шинах контролирует давление и температуру в шинах каждую минуту, чтобы обеспечить безопасность движения.

## Примечание

- Если давление и температура в шинах не соответствуют норме, система контроля давления в шинах не останавливает автомобиль. Перед поездкой включите автомобиль и проверьте состояние шин. Если давление в шинах не соответствует норме, не начинайте движение, иначе вероятно повреждение автомобиля или шин. Кроме того, может произойти дорожно транспортное происшествие.
- Если во время движения давление и температура в шинах отклоняются от нормы, следует немедленно и безопасно остановить автомобиль и проверить состояние шин. Когда включена контрольная лампа недостаточного давления в шинах, избегайте резкого вращения рулевого колеса или экстренного торможения. Уверенно держите рулевое колесо обеими руками, чтобы контролировать направление движения автомобиля, отпустите педаль акселератора и слегка нажмите на педаль тормоза, чтобы снизить скорость автомобиля для его безопасной остановки.

## Система помощи при парковке

### Парковочная система с датчиками

Система помощи при парковке с ультразвуковыми (УЗ) датчиками – система помощи водителю, информирующая водителя о препятствиях, расположенных за автомобилем, за счет звуковых и визуальных предупреждений (с использованием дуг и указания минимального расстояния до препятствия), помогающая водителю оценить расстояние до препятствий и повышающая безопасность парковочных маневров.

## Передние парковочные датчики

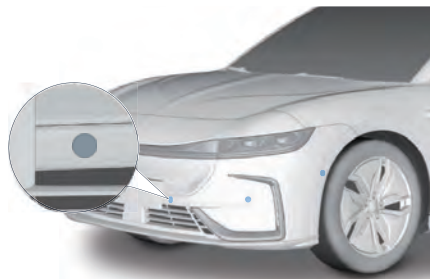

Передние парковочные датчики устанавливаются в передний бампер автомобиля (всего 6 шт.).

## Задние парковочные датчики



Задние парковочные датчики устанавливаются в задний бампер автомобиля (всего 6 шт.).

## Дальность действия датчиков

Дальность действия переднего датчика составляет 100 см, заднего – 150 см.

Режимы подачи предупреждающих сигналов для разных расстояний до препятствий представлены в таблице ниже.

Параметр	Передний датчик	Задний датчик	Цвет	Звуковой сигнал
Диапазон	/	105–150 см	зеленый	1 раз в секунду
	65–100 см	65–100 см	желтый	2 раза в секунду
	35–60 см	35–60 см	оранжевый	4 раза в секунду
	0–30 см	0–30 см	красный	непрерывный сигнал

### Отключение парковочной системы с датчиками

- При выборе режима D/N и стоянке автомобиля в течение более двух секунд система помощи при парковке автоматически выключается.
- На экране панорамного обзора коснитесь кнопки отключения звука, чтобы включить/выключить подачу звукового предупреждающего сигнала системы.
- Электронный стояночный тормоз включен, система помощи при парковке выключена.

#### Рекомендация

- После выбора режима P парковочная система перестает работать.
- Зона в пределах 25 см от бампера не отслеживается системой, поэтому объекты, находящиеся в ней, не обнаруживаются.
- В ситуациях, включающих, помимо прочего, указанные ниже, система помощи при парковке с ультразвуковыми датчиками может не обнаруживать препятствия или обнаруживать их неправильно:
  - высота объектов на 5–10 см ниже расположения датчика;
  - тонкие объекты, такие как провода и кабели;
  - транспортные средства с высоким шасси, такие как карьерные самосвалы и т. д.;
  - канава спереди или сзади автомобиля;
  - мягкий снег, хлопок, губка и другие предметы, легко поглощающие ультразвуковые волны;
  - движущиеся объекты.
- Когда автомобиль движется по неровному покрытию, система может подавать ложные предупреждения. Водителю следует использовать систему кругового обзора, чтобы оценить, можно ли безопасно двигаться в этих условиях.
- В плохую погоду (например, дождь, снег и т. д.) система помощи при парковке может подавать ложные предупреждения.
- На систему помощи при парковке воздействуют различные звуковые волны и электромагнитные помехи, действующие в окружающей среде, которые могут привести к подаче ложных предупреждений.
- Поверхность переднего и заднего бамперов может быть загрязнена, закрыта, деформирована или повреждена, что влияет на эффективность работы парковочной системы. Своевременно устраняйте отклонения от нормы.
- Если температура окружающей среды слишком высока или слишком низка, система помощи при парковке может подавать ложные предупреждения или не подавать их совсем.

#### Предупреждение

- Система помощи при парковке с ультразвуковыми датчиками не может заменить водителя. Водитель всегда несет полную ответственность за безопасность маневров.

### Система панорамного обзора

В системе кругового обзора используются четыре камеры, установленные снаружи автомобиля, для контроля окружающего пространства. Изображения выводятся на центральный дисплей управления, чтобы водитель мог видеть пространство, окружающее автомобиль, в реальном времени, уверенно совершать парковочные маневры и безопасно преодолевать сложные участки дороги.



Камера переднего обзора расположена над эмблемой на переднем бампере и используется для отображения пространства перед автомобилем.



Камера заднего вида расположена между двумя фонарями освещения номерного знака на заднем бампере и используется для отображения пространства за автомобилем.

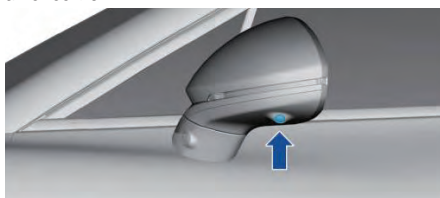

Левая и правая камеры расположены в наружных

зеркала заднего вида и используются для контроля боковых зон автомобиля.

## **Примечание**

- Поверхность камеры всегда должна содержаться в чистоте. Для очистки передней камеры используйте мягкую, чистую и сухую ткань, чтобы не поцарапать линзу.

## **Предупреждение**

- У камеры имеется слепая зона. При вождении или парковке автомобиля необходимо самостоятельно следить за окружающим пространством.

## Включение системы кругового обзора

После включения питания автомобиля:

- Система панорамного обзора автоматически включается при выборе режима R.
- Систему панорамного обзора можно включить с помощью кнопок на центральном дисплее управления.
- Систему кругового обзора можно включить на экране «Система кругового обзора» центрального дисплея управления. Когда при включенной системе скорость движения автомобиля становится ниже 25 км/ч и водитель включает указатель поворота, система кругового обзора включается автоматически (ненавигационный режим).
- На экране настроек системы кругового обзора выберите включение/выключение системы кругового обзора при включении системы помощи при парковке с ультразвуковыми датчиками. После включения этой функции система помощи при парковке контролирует препятствия, когда скорость ниже 15 км/ч, и автоматически включается система кругового обзора.

## Способы выключения системы кругового обзора

- При выборе режима P система панорамного обзора автоматически отключается.
- Когда скорость движения автомобиля превышает 30 км/ч, система кругового обзора автоматически выключается.
- Систему кругового обзора можно включать и выключать с помощью кнопки возврата на экране системы кругового обзора.

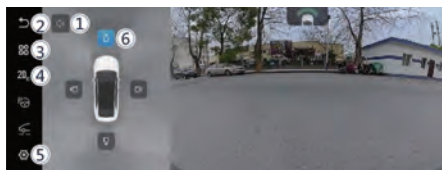

После начала работы системы войдите в меню системы панорамного обзора, чтобы выполнить указанные ниже операции или просмотреть оперативную информацию.

- ① Отключение звукового предупреждающего сигнала
- ② Назад
- ③ Включение дополнительных видов
- ④ Выключатель режима отображения (2D / 3D)
- ⑤ Настройки (можно использовать функции интеллектуального переключения угла обзора, отображения траектории, одновременного включения системы помощи при парковке и системы кругового обзора, вид на передние колеса, функцию «Прозрачный кузов» и др.)
- ⑥ Переключатель камер

## Режим прозрачного кузова автомобиля

В меню системы панорамного обзора коснитесь области модели автомобиля с видом сверху или выключателя режима прозрачного кузова, чтобы включить/выключить режим прозрачного кузова автомобиля.



## **Рекомендация**

- При включенной системе панорамного обзора на центральный дисплей управления выводится изображение пространства вокруг автомобиля и соответствующие вспомогательные линии.
- Поверхность камеры системы панорамного обзора может быть загрязнена, закрыта, деформирована или повреждена, что влияет на контроль окружающего пространства автомобиля. Своевременно устраняйте эти отклонения от нормы.
- Когда в пространстве, окружающем автомобиль темно, это отрицательно влияет на работу камер.

## **Предупреждение**

- Система панорамного обзора не может заменить контроль водителем пространства вокруг автомобиля, а может только помочь водителю. Водитель должен всегда следить за дорожной обстановкой и нести ответственность за безопасное вождение.

### Интеллектуальная информационно-развлекательная система

#### Меры предосторожности

- Автомобиль оснащен интеллектуальной информационно-развлекательной системой. Перед использованием интеллектуальной информационно-развлекательной системы (далее – система) внимательно прочтите соответствующие инструкции в данном руководстве. Изображения устройства в руководстве являются схематичными и предназначены только для справки.
- Во время движения автомобиля водителю строго запрещается касаться экрана, просматривать видео и изображения и т. д. Компания Voуah не несет никакой ответственности за любые убытки, вызванные вышеуказанными причинами.
- В целях безопасности вождения некоторые функции этой системы могут быть ограничены или недоступны во время движения автомобиля.
- Эта система состоит из прецизионных деталей, поэтому не устанавливайте, не ремонтируйте и не модифицируйте ее без разрешения. В случае необходимости свяжитесь с авторизованным сервисным центром Voуah.
- Следите за тем, чтобы на компоненты системы не воздействовали жидкости. При использовании следует обеспечить водонепроницаемость, влагостойкость и коррозионную стойкость, чтобы гарантировать нормальную работу системы.

- Если из компонентов системы выделяется дым или специфический запах, доносится шум или какие-либо неестественные символы отображаются на экране, безопасно остановите автомобиль и отключите питание, после чего обратитесь в авторизованный сервисный центр Voуah.
- Навигационная функция этой системы используется только для того, чтобы помочь вам управлять автомобилем, а отображаемый маршрут и навигационная информация предназначены только для справки. Обязательно соблюдайте правила дорожного движения.
- Если температура автомобиля повышается из-за длительного пребывания под прямыми солнечными лучами, перед использованием системы рекомендуется немного подождать, пока температура внутри автомобиля не снизится.
- Экстремальная температура может ухудшить функционирование системы. Как только температура внутри автомобиля вернется к нормальному значению, систему можно будет использовать снова. Если система не работает, обратитесь в авторизованный сервисный центр Voуah.
- Если экран загрязнен, протрите его мягкой сухой тканью и нейтральным моющим средством. Не используйте агрессивные или вызывающие коррозию химические чистящие средства.
- Во избежание повреждения экрана прикасайтесь к экрану пальцем (для специальной калибровки доступен стилус).
- Другие меры предосторожности при использовании системы см. в разделе «Соглашение об отказе от ответственности и конфиденциальности».

### Введение в системный интерфейс

#### Дисплей с тремя экранами

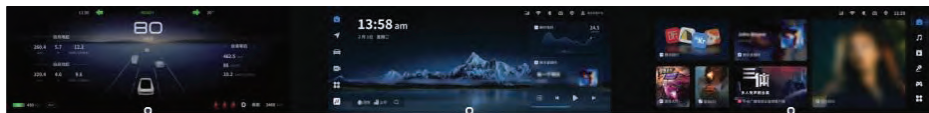

- ① Комбинация приборов: отображение информации о движении автомобиля
- ② Центральный дисплей управления: отображение информации об управлении автомобилем
- ③ Экран переднего пассажира: отображение развлекательной информации.

#### Включение/выключение системы

- При включении автомобиля система включается автоматически.
- Когда автомобиль выключается, система автоматически отключается.

## Рекомендация

- В целях безопасности некоторые развлекательные функции могут быть ограничены или недоступны во время движения автомобиля.

## Предупреждение

- Во время вождения автомобиля водителю строго запрещается касаться экрана, просматривать видео, изображения и т. д., чтобы не снижать уровень безопасности.

## Активация системы

### Активация системы



Когда автомобиль включается в первый раз, система находится в неактивном состоянии, а на центральном дисплее управления отображается QR-код для активации системы. Отсканируйте код, чтобы активировать систему с помощью приложения Voyah Auto.

## Рекомендация

- Перед входом на страницу активации внимательно прочитайте раздел «Соглашение об отказе от ответственности и конфиденциальности» и разберитесь в содержании. Только после полного понимания этого соглашения можно выполнять последующие операции.

## Регистрация владельца

После успешной активации системы связь владельца и автомобиля происходит автоматически. Учетная запись владельца используется для первого входа в систему. После входа в систему вы можете использовать все функции системы в обычном режиме.

## Рекомендация

- Вход в систему включает в себя вход в учетную запись владельца автомобиля и вход в обычную учетную запись. Для разных учетных записей характерны разные права на использование системы. Рекомендуется войти в учетную запись владельца автомобиля, чтобы обеспечить полное функционирование системы.

## Вход в систему\*

После завершения активации и входа в систему под учетной записью владельца полную заявку можно подать на центральном дисплее управления. В меню персональных настроек задайте другие способы быстрого входа, включая вход с помощью идентификатора лица, голоса, QR-кода и по паролю.

### Вход в учетную запись



Для учетной записи с уже установленным паролем выберите учетную запись и введите соответствующий пароль.

### Вход с помощью идентификатора лица

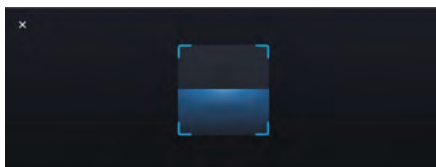

Для входа в систему с помощью идентификатора лица необходимо сверить лицо пользователя с ранее записанным изображением. Пройдите проверку в соответствии с подсказками интерфейса.

### Вход с помощью голоса

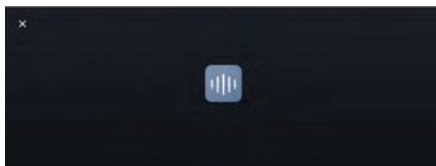

Для входа в систему с помощью голоса необходи-

## Интеллектуальная система помощи водителю

мо сверить голос пользователя с ранее записанным голосом. Прочтите текст подсказки для проверки голоса.

### **i** Рекомендация

- Входить в систему могут только пользователи, которые прошли проверку по идентификатору лица или голоса.
- Вход в систему с помощью идентификатора лица или голоса может зависеть от окружающих условий или действий пользователя. Если проверка не удалась, попробуйте улучшить условия и повторить проверку.

### Выход

В личном центре на экране управления учетной записью вы можете выйти или удалить текущую учетную запись. После выхода из системы вы можете войти снова через другую учетную запись.

### Управление учетной записью\*

#### Добавление учетной записи

Пока количество пользователей системы не достигнет ограничения по количеству (10), вы можете до-

бавлять учетные записи после регистрации и первого входа в систему.

### **i** Рекомендация

- Если при регистрации в качестве нового пользователя появляется сообщение о том, что достигнуто ограничение по количеству учетных записей, сначала войдите в учетную запись владельца, удалите некоторые обычные учетные записи, а затем повторите попытку регистрации.

### Ведение информации об учетной записи

В личном центре войдите на экран настроек, в учетную запись владельца автомобиля и в мобильное приложение, чтобы изменить псевдоним учетной записи, сохранить данные о номерном знаке автомобиля, номер шасси и другую информацию. При входе в обычную учетную запись вы можете изменить псевдоним учетной записи и просмотреть номерной знак.

### Удаление учетной записи

При входе в учетную запись владельца на экране управления учетными записями можно удалить общие учетные записи.

### Описание дисплея

#### Основной экран центрального дисплея управления

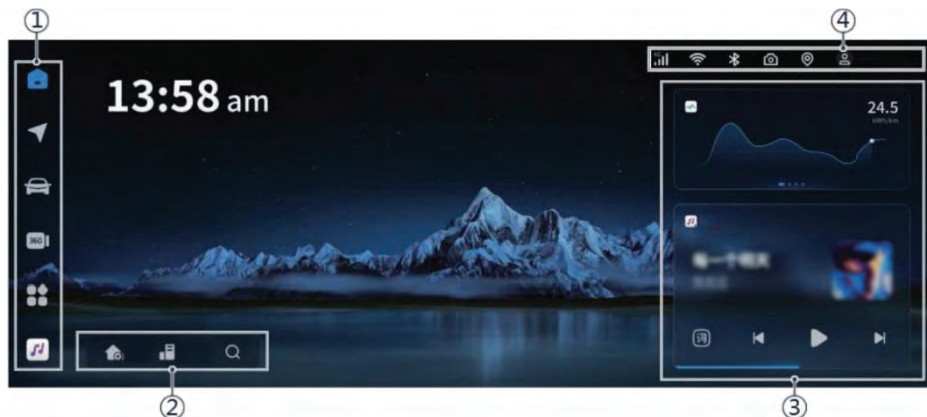

① Область навигации

Эта область обеспечивает доступ к приложениям.

② Область навигационных данных

В этой области отображаются карта и указания о движении по маршрутам.

③ Главная страница отображения функций систем и информационно-развлекательного контента

В этой области вы можете выбрать музыку, использовать систему Bluetooth, просматривать данные о погоде и данные о состоянии систем.

④ Строка состояния





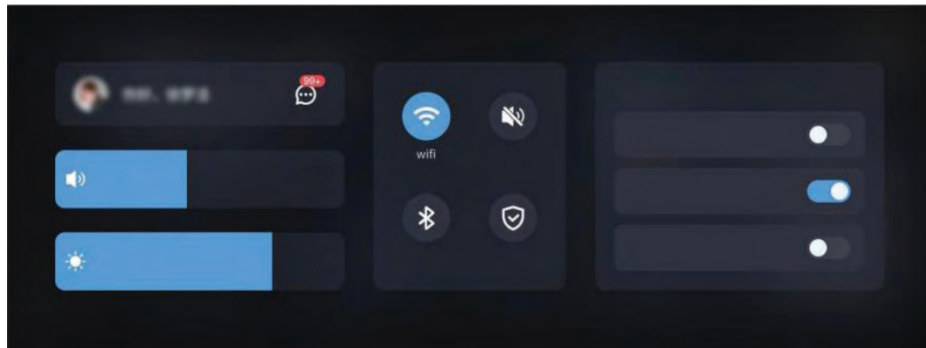

В этой области отображается информация о состоянии системы. Вид некоторых значков зависит от состояния системы.

## Интерфейс управления значками центрального дисплея

Быстрое управление функциями системы



Проведите сверху вниз по центральному дисплею управления, чтобы открыть раскрывающееся меню, где вы можете просмотреть указанную информацию или отрегулировать соответствующие параметры.

Значок	Описание функций
	Отображение текущей учетной записи для входа. Коснитесь, чтобы перейти в меню личного центра.
	Регулировка громкости мультимедийной системы.
	Регулировка яркости центрального дисплея.
	Настройка соединения по интерфейсу Wi-Fi.
	Звук.
	Настройка Bluetooth-соединения.
	Выключатель режима конфиденциальности. После включения функции на экране системы не отображаются данные о телефоне, подключенном по Bluetooth, расписание, информация о местонахождении, отключаются камеры и микрофоны для обеспечения конфиденциальности.
Выключение экрана	Главный экран включается и выключается при касании любого места на центральном дисплее управления.
	Включение/выключение вспомогательного экрана.

## Экран приложений центрального дисплея

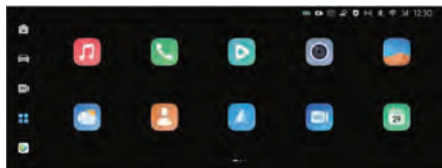

Коснитесь на панели навигации пиктограммы основного экрана центрального дисплея управления, чтобы перейти на экран приложений центрального дисплея управления. В интерфейсе приложений отображаются все приложения системы. Вы можете провести пальцем влево и вправо, чтобы выбрать любое приложение для входа в его функциональный интерфейс.

## Главный экран дисплея переднего пассажира



На главном экране дисплея переднего пассажира отображаются такие разделы, как музыка, видео, сервисы и приложения. Коснитесь пиктограммы, чтобы открыть соответствующее приложение.

## Быстрое управление на дисплее переднего пассажира

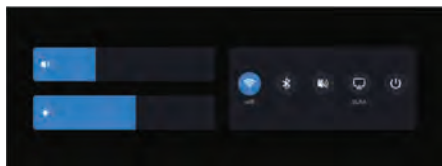

Вы можете провести сверху вниз по дисплею переднего пассажира, чтобы перейти к раскрывающемуся дополнительному меню, где собраны указанные ниже функции.

Значок	Описание функций
	Регулировка громкости мультимедийной системы.
	Регулировка яркости вспомогательного экрана.
	Настройка Wi-Fi-соединения.
	Настройка Bluetooth-соединения.
	Звук.
	Руководство по функциям системы DLNA.
	Выключатель вспомогательного экрана.

## Навигация и карты\*

Перейти к навигационному приложению можно с главного экрана центрального дисплея или коснувшись соответствующего значка в меню приложений. Навигационное приложение также отображается на дисплее переднего пассажира.

## Экран режима ведения по маршруту

Включите систему навигации. Она по умолчанию переходит в режим ведения по маршруту и активно озвучивает текущую распознаваемую информацию о состоянии дороги в соответствии с местоположением вашего автомобиля, определяемого с помощью сигналов GPS.

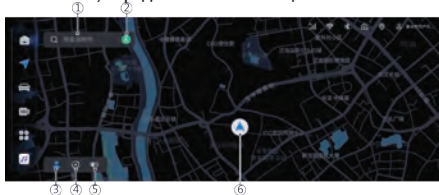

- ① Область поиска пункта назначения  
Коснитесь для входа на страницу поиска пунктов назначения.
- ② Поиск зарядной станции  
Коснитесь, чтобы запросить данные о зарядных станциях, расположенных рядом с текущим местоположением.
- ③ Личный центр  
Нажмите, чтобы войти в личный центр навигации, включающий введение данных о номерном знаке, получение данных о способах обхода ограничений движения, просмотр правил ограничения движения, использование карт в автономном режиме, настройки навигации и информацию о версиях карт.
- ④ Вид карты



Коснитесь, чтобы переключить вид карты.

- 5 Настройки голосовых сообщений навигационной системы

Коснитесь, чтобы настроить голосовые сообщения навигационного приложения: выкл. / кратко / стандартные / подробные инструкции.

- 6 Отображение логотипа автомобиля

Отображение текущего положения автомобиля и указание текущего состояния автомобиля в соответствии с внешним видом знака. Он становится красным, указывая на превышение скорости.

## Интерфейс режима навигации

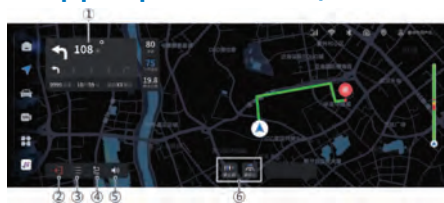

- 1 Сообщения навигационной системы

Отображение информации о движении на следующем повороте, информации о названии следующей дороги и оставшемся расстоянии, а также отображение уровня текущего сигнала системы позиционирования, оставшегося времени в пути, оставшегося расстояния и времени прибытия.

- 2 Выход из режима навигации

Коснитесь, чтобы выйти из режима ведения по маршруту и вернуться в круизный режим.

- 3 Дополнительно

Коснитесь, чтобы отобразить дополнительные функции навигационного приложения, в том числе непрерывную навигацию, поиск по маршруту, управление точками маршрута и функции настройки навигации.

- 4 Кнопка обзора маршрута

Коснитесь, чтобы просмотреть весь маршрут.

- 5 Настройки голосовых сообщений навигационной системы

- 6 Изменение дорожных условий

Коснитесь, чтобы просматривать данные о мостах / главных дорогах.

### Рекомендация

- Когда работает голосовое сопровождение, система соответствующим образом уменьшает громкость мультимедийной системы или аудиосистемы. После прекращения работы голосового сопровождения громкость мультимедийной системы или аудиосистемы восстанавливается автоматически.

## Навигационная панель поиска

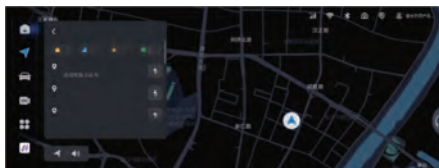

### Поиск пункта назначения

Вы можете ввести пункт назначения. Система поддерживает ввод местоположения, типа, административной области и поиск по первой букве.

### Настройки места / избранное

Дом: после указания домашнего адреса вы можете выбрать маршрут домой одним нажатием.

Работа: после указания адреса компании вы можете выбрать маршрут до работы одним нажатием.

Избранное: коснитесь, чтобы отобразить информацию об адресе из списка избранного.

### Поиск объектов рядом с текущим местоположением

Система выполняет поиск таких пунктов, как зарядные станции, продовольственные магазины, туалеты, автостоянки, интеллектуальные автомойки и т. д. Коснитесь соответствующей пиктограммы, чтобы система автоматически нашла и отобразила результаты поиска.

### Журнал навигации

Отобразите пункт назначения, коснитесь соответствующей пиктограммы, после чего система автоматически составит маршрут.

Отобразите искомые ключевые слова, коснитесь соответствующей пиктограммы, после чего система снова выполнит автоматический поиск.

Данные о маршрутах можно собирать и редактировать в журнале навигации.

### Рекомендация

- При планировании маршрута система по умолчанию использует маршрут, составленный с учетом интеллектуальных рекомендаций. Пользователи могут временно изменить режим предпочтения маршрута или изменить настройки по умолчанию.

## Музыка

Пиктограмма музыкального приложения и панель навигации на главном экране центрального дисплея управления. Коснитесь пиктограммы музыкального приложения или войдите в музыкальное приложение с

## Интеллектуальная система помощи водителю

помощью интеллектуальной системы голосового управления. Музыкальное приложение также есть в перечне всех приложений на экране переднего пассажира.

### Экран музыкального приложения

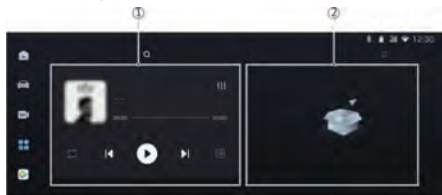

На этом экране отображается информация о воспроизводимой музыкальной композиции, такая как изображение обложки альбома, название композиции, имя исполнителя, а также имеется область управления воспроизведением и область отображения данных.

#### ① Область управления воспроизведением

Управление воспроизведением: выбор предыдущей/следующей композиции, воспроизведение/пауза, циклический режим воспроизведения, выбор места воспроизведения, функция загрузки, список композиций / переключение текста.

#### ② Область отображения данных

Можно менять местами область управления воспроизведением и область отображения данных.

### Меню музыкального приложения

Меню музыкального приложения позволяет переключать источники воспроизведения и выбирать композиции для воспроизведения. Типы источников звука включают в себя источники, связанные Bluetooth и USB, а также собственную подборку композиций.

#### Источник воспроизведения с интерфейсом Bluetooth

Вы можете подключить через интерфейс Bluetooth автомобиля мобильный телефон с интерфейсом Bluetooth и воспроизвести с него музыкальные композиции через аудиосистему автомобиля.

#### Рекомендация

- Если мобильный телефон успешно подключен, но композиции не воспроизводятся, проверьте, включено ли разрешение на воспроизведение мультимедиа на мобильном телефоне.

#### Использование USB-накопителей

К системе можно подключить внешний USB-накопитель и воспроизводить записанные на нем музыкальные композиции. Система поддерживает одновременное подключение двух устройств USB, а системное музыкальное приложение автоматически распознает их.

#### Рекомендация

- Функция воспроизведения с USB-накопителя поддерживает аудиоформаты MP3, WMA, OGG, AMR, AWB, AAC, APE, FLAC, M4A. Другие форматы могут воспроизводиться некорректно.

### Приложение для воспроизведения видео\*

Пиктограмма видеоприложения и панель навигации на главном экране центрального дисплея управления. Коснитесь пиктограммы видеоприложения или войдите в приложение с помощью интеллектуальной системы голосового управления. Видеоприложение также есть в перечне всех приложений на экране переднего пассажира.

### Видеопроигрыватель

Видеопроигрыватель воспроизводит видеоматериалы и имеет область управления воспроизведением и области настройки.

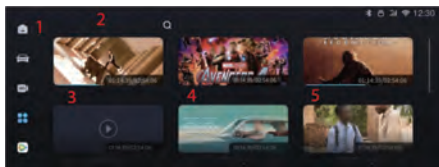

#### Примечание

- В соответствии с действующими законами и правилами смотрите видеоматериалы только после остановки автомобиля. Если в момент начала движения видеоматериалы воспроизводятся на основном экране, система автоматически выключает воспроизведение. Экран переднего пассажира не подпадает под это ограничение.

### Меню видеоприложения

Меню видеоприложения поддерживает переключение источников воспроизведения и выбор видеоматериалов для воспроизведения. В числе источников — онлайн-видео (iQiyi), USB-накопитель и избранные видеоматериалы.

#### Рекомендация

- Поддерживаются такие видеоформаты, как RMVB, FLV, AVI, MP4, MOV, MKV, MPEG и т. д. Другие форматы могут воспроизводиться некорректно.

## Телефон с интерфейсом Bluetooth

Коснитесь значка телефона на главном экране приложения на центральном дисплее управления или нажмите кнопку телефона на рулевом колесе, чтобы войти в приложение Bluetooth для телефонов.

### Экран для использования телефонов, поддерживающих Bluetooth-соединение

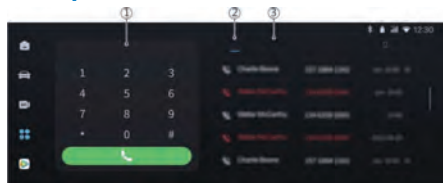

#### ① Область набора номера

В этой области можно ввести номер с клавиатуры.

#### ② Последние вызовы

После завершения синхронизации данных мобильного телефона в этой области отображается информация о последних вызовах. Вы можете просмотреть и напрямую выбрать соответствующий контакт или номер для вызова.

#### ③ Контакты

После завершения синхронизации данных мобильного телефона в этой области отображается полная контактная информация, а соответствующий контакт или номер можно просмотреть и напрямую вызвать.

### **i** Рекомендация

- На центральном дисплее управления в меню настроек можно включить режим конфиденциальности. В этом режиме информация о ваших входящих и исходящих вызовах не отображается и на дисплее не отображается соответствующая контактная информация.
- Когда система устанавливает соединение с мобильным телефоном по интерфейсу Bluetooth, она синхронизирует вызовы и телефонную книгу. После подключения мобильного телефона необходимо включить разрешение на синхронизацию данных. Обратитесь к подсказкам на дисплее мобильного телефона.

## Камера\*

В интерфейсе всех приложений на центральном дисплее управления коснитесь пиктограммы камеры, чтобы войти в приложение камеры.



#### ① Фотоальбом

#### ② Улучшение

#### ③ Фильтры

#### ④ Наклейки

#### ⑤ Задержка

#### ⑥ Включить/выключить функцию водяного знака Voуah

#### ⑦ Выключатель режима селфи / съемки во время поездки для водителя и переднего пассажира

#### ⑧ Выбор режима фото/видео

### **i** Рекомендация

- Когда камера занята другими функциями, она может быть временно недоступна.
- Когда водитель и пассажиры делают жест V в сторону камеры на центральной консоли, они могут открыть приложение камеры и автоматически активировать режим фотографирования.

## Фотоальбом\*

В интерфейсе всех приложений на центральном дисплее управления коснитесь пиктограммы альбома, чтобы войти в приложение фотоальбома. Приложение фотоальбома также имеется в списке приложений на экране переднего пассажира.

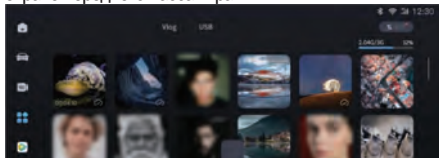

## Фотоальбом

Фотоальбом включает в себя такие разделы, как «Все фотографии», «Селфи», «Фото из путешествий» и «Мои синхронизированные фотографии».

- Селфи: содержит фотоснимки, созданные с помощью внутренней камеры.

## Интеллектуальная система помощи водителю

- Фото из путешествий: содержит фото- или видеоданные, созданные с помощью наружной камеры.

Локальный фотоальбом поддерживает такие функции, как импорт изображений или видеоданных на USB-накопитель, удаление, выбор всего и отмена.

### Облачный альбом

Вы можете просматривать облачные альбомы, очереди передачи и загрузки.

- В очереди загрузки отображаются все данные, загруженные из локального альбома в облачный, и статус загрузки.
- В очереди загрузки отображаются данные, загруженные из облачного альбома в локальный, и статус загрузки.

Облачный альбом поддерживает такие функции, как выбор, выбор всего, удаление, загрузка и импорт изображений или видеоданных в локальный фотоальбом, а также загрузка изображений или видеоданных из локального альбома в облачный.

### Функция Vlog

#### Рекомендации

Система регулярно собирает данные по локальному фотоальбому пользователя и генерирует рекомендуемые фотоальбомы на основе информации о времени и географическом местоположении, чтобы вы могли вспомнить моменты путешествий в компании Yahoo.

#### Мой Vlog

Записывайте видео из повседневной жизни, классифицируйте их в соответствии с информацией о времени и географическом местоположении, а также создавайте видеоролики Vlog одним касанием, чтобы вы могли вспомнить моменты путешествия в компании с Yahoo.

### Фотоальбом на USB-накопителе

Можно просматривать изображения на USB-устройстве.

Фотоальбом на USB-накопителе поддерживает такие функции, как выбор изображений или видеоданных, любой выбор, а также загрузка и импорт в локальный фотоальбом.

#### Рекомендация

- Фотоальбом на USB-накопителе поддерживает такие форматы изображений, как JPG, PNG, GIF и BMP. Изображения других форматов могут отображаться некорректно.

### Функция просмотра фотографий

- Функция просмотра фотографий поддерживает три режима полноэкранного просмотра: режим просмотра одного изображения, режим просмо-

тра одного видеоматериала и режим слайд-шоу.

- Вы можете выбрать одно изображение или одно видео из миниатюрных изображений в любом альбоме, чтобы войти в режим просмотра одного изображения или одного видео.
- Рекомендуемый альбом поддерживает режим слайд-шоу, а также режим просмотра одного изображения или одного видео.

### Профиль\*

На главной странице центрального дисплея управления коснитесь значка режима сцены, чтобы перейти на экран режима сцены и выбрать режим снятия усталости, ухода за ребенком, сна или ухода за домашними животными.

### Режим снятия усталости

Режим снятия усталости подходит для снижения усталости водителя и обеспечения безопасного движения. В этом режиме система снимает усталость водителя, изменяя настройки системы климат-контроля, используя систему ароматизации, функцию массажа сиденья, соответствующую музыку и т. д.

### Режим ухода за ребенком

Режим ухода за ребенком подходит для обеспечения комфортного сна для детей, перевозимых на задних сиденьях. В этом режиме система создает комфортные условия для сна ребенка, регулируя громкость звука, объем поступающего воздуха, окружающее освещение и состояние окон автомобиля. В то же время на центральный дисплей выводятся изображения детей на задних сиденьях, что позволяет удобно следить за их состоянием во время отдыха.

### Режим сна

Режим сна подходит для непродолжительного отдыха в автомобиле. В этом режиме можно установить будильник и выбрать заставку. После настройки система автоматически регулирует положение сиденья водителя, настройки климат-контроля и окон и предлагает соответствующую музыкальную тему. В назначенное время звучит будильник и режим сна автоматически выключается.

#### Рекомендация

- Если режим сна используется днем, убедитесь в том, что автомобиль находится на передаче Р и аккумуляторная батарея заряжена. Когда батарея сильно разряжена, стекла дверей автомобиля автоматически переводятся в положение для проветривания.
- Кроме выключения по сигналу срабатывания будильника режим дневного сна автоматически отключается, когда аккумуляторная батарея сильно разряжается или до упора нажимается педаль тормоза.

## Рекомендация

- После выключения режима сна сиденье водителя и экраны дисплеев возвращаются в состояние, которое использовалось до активации режима сна.
- После включения режима сна питание автомобиля не выключается, если двери автомобиля были заперты снаружи. Если вам необходимо выключить питание, выйдите из этого режима.

## Режим ухода за домашними животными

Режим ухода за домашними животными подходит для ситуаций, когда в автомобиле на короткое время необходимо оставить домашних животных. В этом режиме питание автомобиля остается включенным и автоматически включается система климат-контроля, закрываются окна, чтобы обеспечить комфортные и безопасные условия для домашних животных. После запираания дверей температура в салоне поддерживается в диапазоне, безопасном для домашних животных.

## Рекомендация

- Пожалуйста, используйте режим ухода за домашними животными, когда установлена передача Р и аккумуляторная батарея достаточно заряжена. Когда батарея сильно разряжена, стекла дверей автомобиля автоматически переводятся в положение для проветривания.
- Когда аккумуляторная батарея сильно разряжается или до упора нажимается педаль тормоза, этот режим автоматически отключается.
- Если после включения режима ухода за домашними животными двери автомобиля были заперты снаружи, питание автомобиля не выключается. Если вам необходимо выключить питание, выйдите из этого режима.
- В целях безопасности не оставляйте детей одних в автомобиле при включенном режиме ухода за домашними животными.

## Прогноз погоды\*



Вы можете коснуться карты погоды на главном экране центрального дисплея управления или коснуться значка «Погода» на начальном экране приложения на центральном дисплее управления, чтобы войти в приложение прогноза погоды.

Это приложение не только предоставляет информацию о погоде, но и услуги по отслеживанию погоды на маршруте и всесторонне обновленные данные в ходе путешествия.

## Интеллектуальная система помощи водителю

### Управление функциями автомобиля

На центральном дисплее управления войдите в интерфейс автомобиля и выберите функции управления автомобилем.

Тип	Описание функции		Дополнительные настройки		
Управление электропитанием	Разрядка	Настройка целевого уровня зарядки	60–100 %		
		Настройки разряда	5–50 %		
	Спланировать поездку		На работу/домой		
Вождение	Режимы движения	Экономичный режим	/		
		Комфортный режим	/		
		Режим повышенной мощности	/		
		Режим «Снег»	/		
		Персонализированный режим	/		
	Режим питания	Уровень рекуперации кинетической энергии	Низкий/нормальный/высокий		
		Переключение диапазонов	Стандартные условия работы / фактические условия работы		
	Шасси	Адаптивный режим пневматической подвески для шоссе		Включение/выключение	
Система стабилизации положения кузова		Включение/выключение			
Система помощи при движении на спуске		Включение/выключение			
Система помощи при парковке		Включение/выключение			
Интеллектуальная система помощи водителю	Активная безопасность	Помощь при экстренном торможении	/	Включение / Выключение	
			Настроить	Система предупреждения о возможном столкновении спереди (FCW)	Включение/выключение
				Уровень чувствительности	Высокий/средний/низкий
				Автоматическое экстренное торможение	Включение/выключение
		Система предупреждения о возможном столкновении сзади (RCW)	Включение/выключение		
	Система помощи при выезде из полосы движения	Настроить	/	Включение/выключение	
			Режим помощи для удержания автомобиля в полосе	Только предупреждение / только помощь / предупреждение и помощь	
			Режимы подачи предупреждений:	Звук / вибрация на рулевом колесе.	

## Интеллектуальная система помощи водителю

Тип	Описание функции			Дополнительные настройки		
Интеллектуальная система помощи водителю	Активная безопасность	Система контроля слепых зон	Настроить	/	Включение/выключение	
				Мониторинг слепых зон и раннее предупреждение	Включение/выключение	
				Вспомогательное раннее предупреждение	Включение/выключение	
				Уровень чувствительности	Высокий/низкий	
				Система предупреждения об объектах, движущихся в поперечном направлении спереди	Включение/выключение	
				Система предупреждения об объектах, движущихся в поперечном направлении сзади	Включение/выключение	
	Система предупреждения об опасности открывания дверей	Включение/выключение				
	Интеллектуальные системы помощи водителю	Система распознавания дорожных знаков	Настроить	/	Включение/выключение	
				Система распознавания дорожных знаков	Включение/выключение	
				Распознавание ограничения скорости	Включение/выключение	
		Предупреждение о превышении скорости	Включение/выключение			
		Предупреждение об автомобиле, движущемся впереди				Включение/выключение
		Система контроля состояния водителя		/	Включение/выключение	
				Контроль степени усталости водителя	Включение/выключение	
Уровень чувствительности				Стандартный / повышенная чувствительность		
Контроль опасного поведения за рулем	Включение/выключение					

## Интеллектуальная система помощи водителю

Тип	Описание функции			Дополнительные настройки	
Настройки систем кузова	Приборы освещения	Комфортная подсветка	Комфортная подсветка	Включение/выключение	
			Цвет комфортной подсветки	Статический	Выбор из 128 оттенков
				Интенсивность	Оттенок комфортной подсветки: холодный/нейтральный/теплый
				Связь с режимом движения	/
		Яркость комфортной подсветки	Десять уровней		
		Стиль подсветки			Выкл./высокотехнологичность/брутальность/элегантность
		Функция «Проводить до дома»			Выкл./15 с/30 с/60 с.
	Автоматическое включение потолочных плафонов			Включение/выключение	
	Замки	Отпирание			Отпирание двери водителя / всех дверей
		Автоматическое отпирание			Включение/выключение
		Отпирание при остановке			Включение/выключение
		Звуковое подтверждение при отпирании			Включение/выключение
	Рулевое колесо	Настройка функций кнопок на рулевом колесе			Переключение источника звука / путешествие / отправка сообщений WeChat / регулировка положения наружных зеркал заднего вида
		Безопасность при постановке автомобиля на парковку	Напоминание о пассажирах / животных, оставленных в автомобиле		
	Общие настройки	Отображение	Настройка яркости	Автоматическая регулировка яркости	Включение / Выключение
Яркость основного экрана данных о движении				1–100	
Яркость экрана пассажира				1–100	
Яркость экрана комбинации приборов				1–100	
Яркость дисплея управления автомобилем				1–100	
Режим очистки			Открыть / длительно нажимайте на экранную кнопку в течение трех секунд, чтобы выйти		
Время			12-часовой формат/ 24 часовой формат		



Тип	Описание функции			Дополнительные настройки	
Общие настройки	Отображение	Данные о системах автомобиля		Давление воздуха в шинах / частичный пробег / скорость и мощность / мультимедиа / информация о неисправностях	
		Проекционный дисплей с функцией дополненной реальности (AR HUD)	Включение проекционного дисплея	/	Включение/выключение
				Информация об автомобиле	Включение/выключение
				Данные о столкновении	Включение/выключение
				Системы помощи водителю	Включение/выключение
				Навигация	Включение/выключение
			Режим высокой контрастности	Включение/выключение	
			Регулировка яркости	Адаптивная регулировка яркости	Включение/выключение
				Ручная регулировка	1–100
			Регулировка высоты	Адаптивная регулировка высоты	Включение/выключение
				Ручная регулировка	1–100
	Звук	Регулировка громкости	Диапазон		1–30
			Звуковые предупреждения систем		1–30
			Громкость голоса		1–30
			Громкость звонка		1–30
			Громкость мультимедиа		1–30
			Регулировка громкости в зависимости от скорости движения автомобиля		Включение/выключение
			Звуковые предупреждения		Включение/выключение
			Предупреждение пешеходов при движении автомобиля на низкой скорости		Включение/выключение
		Голосовые инструкции при парковке		Включение/выключение	
		Настройки звука	Фокус звукового поля		Все пассажиры / только водитель / передний пассажир / задний пассажир / окружение / настройка звукового поля
			Характеристики звука		Исходный звук / динамический / мягкий звук / речь / пользовательские настройки эквалайзера
			Моделируемые звуковые волны		Выкл./традиционные/высокотехнологичные

Тип	Описание функции		Дополнительные настройки	
Общие настройки	Подключения	Bluetooth	Включение/выключение	
		Wi-Fi	Включение/выключение	
		Сеть 5G	Включение/выключение	
		Точка доступа	/	Включение/выключение
			Доверие к внешнему устройству	Включение/выключение
	Беспроводная зарядка мобильных телефонов	Включение/выключение		
Об этом автомобиле	Мой Voyah	Установить имя устройства	От 1 до 16 китайских иероглифов / от 1 до 32 цифр	
		Обновление системы	/	
		Мой трафик	Обновление / оплата трафика	
	Моя система	Информация о версии	Версия ПО	/
			Аппаратная версия	/
		Версия карты	Версия карты	/
			Версия речевых ресурсов	/
		MAC-адрес Bluetooth	/	
		Перезагрузка	/	
	Политика конфиденциальности	/		
	Режим обслуживания	Сервисный режим подвески	Включение/выключение	
Режим обслуживания стеклоочистителя		Включение/выключение		

## Приложение Voyah Auto\*

Приложение Voyah Auto – это интеллектуальная система для повышения удобства эксплуатации автомобилей Voyah.

Приложение Voyah Auto совместимо с автомобильными электронными системами Voyah последнего поколения. Через приложение Voyah Auto владельцы автомобилей могут пользоваться услугами самообслуживания, дистанционным управлением, информационно-развлекательными и другими услугами в режиме реального времени. Компания Voyah Auto нацелена на обеспечение комфорта, безопасности и приятных впечатлений при эксплуатации автомобиля.

## Загрузка приложения Voyah Auto\*

Загрузка приложения Voyah Auto производится, как указано ниже:

- Пользователи мобильных телефонов Android/iPhone могут загружать и устанавливать приложение через соответствующие сервисы распространения мобильных приложений.
- Отсканируйте QR-код, чтобы войти в интерфейс загрузки приложения Voyah Auto, и загрузите его.



### Рекомендация

- Во время процесса установки приложения Voyah Auto предлагается включить разрешения (такие как камера, телефон и т. д.). Чтобы иметь возможность пользоваться всеми функциями, согласитесь с запросом.

## Техническое обслуживание

Чтобы обеспечить надлежащую работу автомобиля, необходимо своевременно и правильно обслуживать его в процессе эксплуатации.

- Техническое обслуживание делится на плановое техническое обслуживание и ежедневное техническое обслуживание. Для планового технического обслуживания обращайтесь в авторизованный сервисный центр Voayah. Ежедневное техническое обслуживание в основном выполняется водителем.
- При выполнении любых операций технического обслуживания или осмотра необходимо соблюдать правила техники безопасности. Неправильные действия могут привести к неисправности или повреждению автомобиля или даже к несчастным случаям.

Своевременное проведение планового технического обслуживания автомобиля является обязательным условием эксплуатации автомобиля. См. раздел «Гарантия и инструкции по техническому обслуживанию» для получения информации о периодичности (по пробегу и времени) и пунктах планового технического обслуживания, а также обратите внимание на подсказки по техническому обслуживанию, подаваемые через дисплей комбинации приборов.

Перед каждой поездкой необходимо проводить ежедневное техническое обслуживание. Ежедневное техническое обслуживание является обязанностью водителя и может быть выполнено самим водителем. При необходимости обращайтесь в авторизованный сервисный центр Voayah.



### Примечание

- Невыполнение планового технического обслуживания автомобиля приводит к снижению характеристик и повреждению автомобиля и даже может привести к отказу в гарантийном обслуживании.
- Не устанавливайте сетку для защиты от насекомых самостоятельно, иначе это может ухудшить эффективность системы охлаждения автомобиля.

## Предотвращение коррозии

### Парковка автомобиля

Паркуйте автомобиль в хорошо проветриваемом месте и не оставляйте его во влажном, холодном, жарком или плохо проветриваемом месте на длительное время.

## Повреждение лакокрасочного покрытия

В случае небольших повреждений лакокрасочного покрытия, таких как царапины или сколы, обратитесь в авторизованный сервисный центр Voayah для ремонта, чтобы избежать коррозии металла.

## Ежедневное техническое обслуживание

### Правила техники безопасности при ежедневном обслуживании

При выполнении ежедневного технического обслуживания автомобиля соблюдайте правила техники безопасности, чтобы избежать травм или повреждения автомобиля. В случае возникновения вопросов по техническому обслуживанию и ремонту автомобиля обращайтесь в авторизованный сервисный центр Voayah.

### Ежедневный осмотр

- Давление в шинах и их состояние (отсутствие порезов, вздутий, повреждений или чрезмерного износа).
- Правильность затяжки колесных болтов.
- Исправность световых приборов.
- Исправность ремней безопасности.
- Соответствие свободного хода педалей норме.
- Уровни охлаждающей жидкости, тормозной жидкости и жидкости омывателя ветрового стекла в норме.
- Исправность стеклоочистителей.
- Отсутствие утечки масла (после использования кондиционера капание воды является нормальным явлением).
- Состояние зарядного разъема (сухой, без следов от воды или посторонних предметов, отсутствие перекоса, повреждения и коррозии металлических контактов).



### Предупреждение

- При выполнении ежедневного технического обслуживания припарковать автомобиль на безопасном и ровном месте, а также включить стояночный тормоз с электроприводом.
- Во время ежедневного технического обслуживания автомобиля на водителе не должно быть свободной одежды, браслетов, часов и других аксессуаров, а длинные волосы не должны быть распущены. Надевать перчатки и принимать соответствующие меры защиты.



### Предупреждение

- При ежедневном осмотре или плановом техническом обслуживании своевременно удаляйте посторонние предметы из переднего отсека, не оставляйте в переднем отсеке перчатки, тряпки и другие легковоспламеняющиеся предметы или инструменты. Эти предметы могут привести к неисправности или повреждению автомобиля, а также стать причиной пожара.
- Избегайте прямого контакта кожи с рабочими жидкостями (такими как охлаждающая жидкость, тормозная жидкость и т. д.).

## Ежедневное техническое обслуживание кузова автомобиля

### Моющее средство

- Регулярная мойка кузова поможет сохранить блеск кузова и защитить лакокрасочное покрытие.
- Не следует мыть кузов автомобиля под прямыми солнечными лучами или в помещении со слишком низкой температурой. Если автомобиль находится на солнце в течение длительного времени, перед мойкой необходимо дождаться охлаждения кузова.
- При въезде на автомойку всегда следуйте указаниям оператора автомойки.



### Примечание

- При наличии на кузове следов асфальта и других загрязнений удалить их специальным моющим средством, а затем помыть кузов водой. Таким образом исключается повреждение лакокрасочного покрытия.
- Будьте предельно осторожны при мойке автомобиля с помощью установки для мойки высокого давления. Соблюдайте инструкции к установке для мойки высокого давления.
- Не направляйте сопло распылителя на зоны датчиков и камеры в течение длительного времени. Расстояние от сопла до этих зон должно составлять не менее 30 см.
- Не используйте сильнощелочные растворы (такие как стиральный порошок, мыльная вода, водопроводная вода и т. д.) или среднещелочные растворы (такие как антикоррозийные средства, отбеливатели, ингибиторы образования накипи, моющие средства и т. д.), способные повредить поверхность деталей. Используйте нейтральный или слабощелочной раствор (например, восковую воду и т. д.).



### Предупреждение

- При мойке кузова автомобиля не направляйте воду непосредственно в передний отсек, иначе может сократиться срок службы высоковольтных и прочих электрических компонентов в переднем отсеке, а также возникнуть вероятность поражения электрическим током.

### Воск

Регулярная обработка воском может защитить лакокрасочную поверхность кузова автомобиля и поддерживать ее чистоту. Чтобы эффективно защитить лакокрасочную поверхность кузова автомобиля, рекомендуется наносить воск и ухаживать за кузовом автомобиля не реже одного раза в год. В результате поверхность кузова защищается от воздействия окружающей среды и противостоит образованию небольших царапин. Полностью высушить поверхность кузова и только после этого наносить воск. Следует использовать высококачественный воск, специально предназначенный для защиты лакокрасочного покрытия. Высококачественный воск обычно представлен двумя типами, указанными ниже.

- Воск для кузова автомобиля: используется для защиты лакокрасочной поверхности от повреждений, вызванных факторами окружающей среды, такими как воздействие солнца и загрязнение воздуха. Он обычно используется для ухода за кузовами новых автомобилей.
- Полировальный воск: используется для восстановления блеска окисленных или потускневших лакокрасочных поверхностей.



### Рекомендация

- При нанесении воска и уходе за кузовом аккуратно работайте рядом с радарными датчиками автомобиля.

## Очистка внешних пластиковых деталей и уход за ними

Очищайте такие детали чистой водой, мягкой тканью и мягкой щеткой; если это не удастся, используйте специальное чистящее средство для пластиковых деталей.

### Примечание

- При очистке пластиковых деталей не используйте чистящие средства, содержащие растворители, иначе можно повредить пластиковые детали.
- Не используйте средство для удаления автомобильного клея, средство для очистки стекол, чистящее средство, средство для обработки, обезжиривающее средство и другие растворители для протирки и очистки рассеивателя лампы или наклеивания покрытия на рассеиватель лампы, чтобы не повредить его.

## Очистка автомобильных стекол, зеркал заднего вида и т. д.

Очищайте стекла, внутреннее и наружные зеркала, люк в крыше, камеру, экран спиртосодержащим очистителем для стекол. Затем протирайте поверхности чистой мягкой тканью.

После обработки поверхности кузова автомобиля остатки воска на стекле следует удалить с помощью специального чистящего средства и ткани, чтобы не повредить щетки стеклоочистителя.

От снега стекла и зеркала заднего вида следует очищать с помощью пластикового скребка.

В случае замерзания стекол используйте спрей против обледенения, позволяющий удалить скопившийся лед. Также можно использовать скребок против обледенения, но следует соблюдать особую осторожность, чтобы не повредить детали.

### Рекомендация

- Если на ветровом стекле скопился снег, очистите его перед включением автомобиля. В противном случае стеклоочиститель автоматически включится при включении автомобиля, что может привести к повреждению щеток стеклоочистителя.
- Когда снега слишком много, не удаляйте его при помощи стеклоочистителя.
- Если ветровое стекло запотело или замерзло, своевременно включите функцию обдува стекла, чтобы можно было безопасно эксплуатировать автомобиль.

### Примечание

- Во избежание разрушения категорически запрещается использовать теплую или горячую воду для удаления льда и снега с ветрового стекла, и зеркал заднего вида.
- При наличии на стекле остатков резины, жира и силиконовых веществ для их удаления необходимо использовать специальный очиститель для стекол или средство для удаления силикона.

## Уход за уплотнителями

- Мягкой тканью регулярно удаляйте пыль и грязь с поверхности резиновых уплотнителей, а затем наносите на них специальное защитное средство.
- Надлежащая защита резиновых уплотнителей на дверях, окнах и других деталях помогает сохранить их гибкость и продлить срок их службы.

## Ежедневный уход за салоном автомобиля

### Очистка приборной панели и пластиковых деталей

Очистите поверхность приборной панели и пластиковые детали чистой мягкой тканью и водой. При необходимости для протирки и очистки можно подобрать специальные очистители для пластика.

### Примечание

- При очистке пластиковых деталей не используйте чистящие средства, содержащие растворители, иначе можно повредить пластиковые детали.

### Предупреждение

- Не используйте спреи и очистители на основе растворителей для очистки поверхности приборной панели и компонентов подушек безопасности. В противном случае вероятны повреждение поверхностей и срабатывание подушек безопасности, что может привести к серьезным травмам пассажиров.

## Обслуживание

### Очистка коврового покрытия

Используйте пылесос для сбора пыли и грязи с коврового покрытия и регулярно мойте ковровое покрытие моющим средством, чтобы поддерживать его в чистом состоянии.

#### Примечание

- Строго следуйте инструкциям производителя чистящего средства.
- Категорически запрещается добавлять воду в пенный очиститель для очистки коврового покрытия. Очищать ковер с минимально возможным количеством воды.

### Очистка кожаной обивки

- Используйте пылесос для удаления пыли.
- Очищайте кожу мягкой чистой тканью и водой.
- Вытирайте пятна от воды сухой мягкой тканью.
- Если вышеуказанной очистки недостаточно, для удаления пятен можно воспользоваться специальным мылом для чистки кожи или пятновыводителем.

#### Примечание

- После использования пятновыводителя протрите кожу насухо мягкой сухой тканью.

### Очистка замшевой обивки

- Для очистки замши используйте пылесос или липкие салфетки.
- Аккуратно обработайте замшевую обивку щеткой с коротким ворсом или губкой, смоченной небольшим количеством теплой воды.

#### Примечание

- Не оставляйте мягкую ткань, смоченную моющим средством, на какой-либо детали салона в течение длительного времени, так как это может привести к выцветанию или повреждению обивки.

#### Предупреждение

- Не допускайте попадания посторонних предметов или жидкостей в пряжку ремня безопасности. В противном случае вероятна неправильная работа ремня безопасности.
- Категорически запрещается использовать химические чистящие средства для очистки ремня безопасности, чтобы не повредить ленту ремня безопасности и не ухудшить его работу.

### Обслуживание переднего отсека



- ① Крышка заливной горловины для жидкости омывателя ветрового стекла
- ② Крышка заливной горловины для охлаждающей жидкости тягового электродвигателя и высоковольтной аккумуляторной батареи
- ③ Крышка заливной горловины для тормозной жидкости

### Техническое обслуживание

#### Доливка охлаждающей жидкости

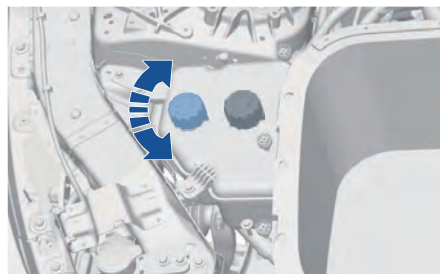

Доливайте охлаждающую жидкость, как указано ниже:

- Оберните крышку расширительного бачка плотной влажной тканью и отверните ее против часовой стрелки.
- Долейте охлаждающую жидкость до уровня между верхней меткой MAX и нижней меткой MIN.
- Заверните крышку расширительного бачка по часовой стрелке.

### Защита окружающей среды

- Отработанную охлаждающую жидкость необходимо собирать и утилизировать в соответствии с нормами защиты окружающей среды.

### Примечание

- Пока охлаждающая жидкость не остыла она находится в системе охлаждения под высоким давлением. Не отворачивайте крышку расширительного бачка охлаждающей жидкости, иначе может вырваться горячая охлаждающая жидкость или пар, что может привести к ожогам.
- Во избежание ожогов при отворачивании крышку расширительного бачка необходимо обернуть влажной плотной тканью.
- Охлаждающую жидкость можно доливать только после остывания электродвигателя. При этом уровень охлаждающей жидкости после долива не должен быть выше метки MAX. В противном случае охлаждающая жидкость может выходить из системы охлаждения после прогрева электродвигателя.
- Добавляйте только новую охлаждающую жидкость и никогда не используйте воду вместо охлаждающей жидкости.

### Предупреждение

- Если в экстренном случае пришлось воспользоваться охлаждающей жидкостью другого типа, обратитесь в авторизованный сервисный центр Voyah.
- Быстрое снижение уровня охлаждающей жидкости может указывать на утечку из системы охлаждения. Обратитесь в авторизованный сервисный центр Voyah.
- Охлаждающая жидкость должна быть упакована в заводскую тару и храниться в недоступном для детей месте во избежание отравления при случайном проглатывании.
- Использование отработанной охлаждающей жидкости или охлаждающей жидкости, не подходящей для данного автомобиля, может привести к неисправности или повреждению автомобиля. Компания Voyah не берет на себя никакой ответственности, включая гарантийное обслуживание, за любую поломку автомобиля по такой причине и вызванный этим ущерб.

## Тормозная жидкость

В гидравлических тормозных системах тормозная жидкость используется для передачи тормозного усилия.

- Для обеспечения правильной работы тормозной системы необходимо использовать рекомендованную тормозную жидкость.
- Тормозная жидкость является гигроскопичной. Если количество поглощенной воды оказывается чрезмерным, в тормозном трубопроводе создается сопротивление воздуха, что снижает эффективность торможения и влияет на безопасность вождения. Это может даже привести к полному выходу из строя тормозной системы и вызвать несчастный случай. Поэтому необходимо проверять уровень тормозной жидкости или заменять тормозную жидкость в сроки, указанные в разделе «Гарантийное обслуживание и инструкции по техническому обслуживанию». Для замены тормозной жидкости обращайтесь в авторизованный сервисный центр Voyah.

### Предупреждение

- Использование отработанной тормозной жидкости или тормозной жидкости, не подходящей для данного автомобиля, значительно снижает эффективность торможения и даже может привести к отказу тормозной системы. Компания Voyah не берет на себя никакой ответственности, включая гарантийное обслуживание, за любую поломку автомобиля по такой причине и вызванный этим ущерб.

## Контрольная лампа неисправности тормозной системы

Если во время движения автомобиля в комбинации приборов загорается красным цветом контрольная лампа неисправности тормозной системы и появляется сообщение «Долейте тормозную жидкость», немедленно остановите автомобиль и проверьте уровень тормозной жидкости. При необходимости обращайтесь в авторизованный сервисный центр Voyah.

### Проверка уровня тормозной жидкости

- После остывания электродвигателя проверьте, находится ли уровень тормозной жидкости между метками MAX и MIN на боковой стороне бачка. Если уровень тормозной жидкости ниже метки MIN, долейте тормозную жидкость.
- В процессе эксплуатации автомобиля уровень тормозной жидкости снижается по мере износа фрикционных накладок тормозных колодок. Если уровень тормозной жидкости значительно

снижается или снижается ниже метки MIN за короткий промежуток времени, это указывает на то, что есть утечка тормозной жидкости. Обратитесь в авторизованный сервисный центр Voayah.

### Рекомендация

- Если после доливки тормозной жидкости контрольная лампа неисправности тормозной системы не выключается или снова включается во время движения, в тормозной системе имеется неисправность. Не продолжайте движение и обратитесь в авторизованный сервисный центр Voayah.

### Примечание

- Тормозная жидкость является коррозионно-активной. При доливке тормозной жидкости необходимо надевать резиновые перчатки и защитные очки. При попадании брызг на кожу смойте их большим количеством воды и при необходимости своевременно обратитесь за медицинской помощью. При попадании на кузов или другие детали автомобиля быстро вытрите ее.

### Предупреждение

- Тормозная жидкость является ядовитым веществом и должна быть упакована в оригинальную герметичную тару и храниться в безопасном месте вне доступа детей, чтобы избежать отравления при случайном проглатывании.

## Фильтр кондиционера

### Проверка и очистка фильтра кондиционера

Регулярно проверяйте или заменяйте фильтр кондиционера в соответствии с указаниями раздела «Гарантийное обслуживание и инструкции по техническому обслуживанию». Если автомобиль длительное время эксплуатируется в пыльной среде, срок службы фильтра кондиционера сокращается, поэтому фильтр кондиционера рекомендуется менять раньше установленного срока.

### Снятие фильтра кондиционера

1. Откройте крышку вещевого ящика на передней панели, плотно прижмите ограничительные защелки с обеих сторон крышки и опустите ее в самое нижнее положение.
2. Извлеките фиксатор и снимите крышку фильтра системы климат-контроля.

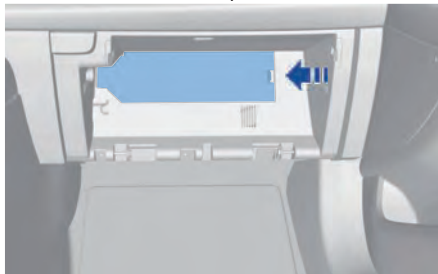

3. Нажмите на фиксатор с правой стороны крышки фильтра кондиционера и снимите крышку фильтра кондиционера.

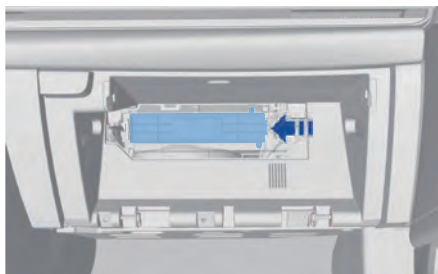

4. Извлеките фильтрующий элемент кондиционера.

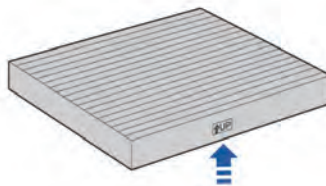

5. Установите новый фильтр в обратном порядке.

### Рекомендация

- Если вы не можете самостоятельно заменить фильтр кондиционера, обратитесь в авторизованный сервисный центр Voayah.



### Примечание

- Поскольку волокнистый слой на обратной стороне фильтра нельзя продуть пневматическим пистолетом для очистки, в случае загрязнения фильтр подлежит замене.
- Поскольку фильтр кондиционера изготовлен из специального материала, который не подразумевает контакта с водой, его нельзя мыть водой. После промывки водой пыль скапливается и образует затвердевающий слой, что приводит к снижению производительности кондиционера или даже его закупорке.
- Установите фильтрующий элемент в направлении стрелки на нем.

## Аккумуляторная батарея

### Аккумуляторная батарея

#### Расположение аккумуляторной батареи

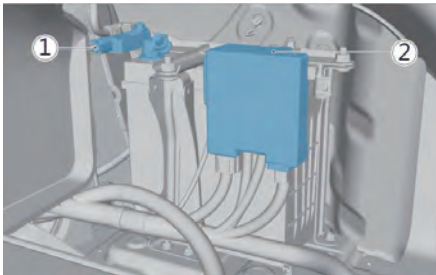

Аккумуляторная батарея расположена в правой части багажного отделения. Откройте багажник и снимите крышку короба аккумуляторной батареи, чтобы отсоединить или присоединить провода к выводам аккумуляторной батареи.

- ① Отрицательный вывод
- ② Положительный вывод

#### Предотвращение разряда аккумуляторной батареи

Прежде чем покинуть автомобиль, выключите электрическое оборудование, такое как световые приборы и кондиционер.

### Рекомендация

- После отключения и повторного подключения аккумуляторной батареи функция подъема стекол одной кнопкой, функция защиты от защемления при подъеме стекол и функция защиты от защемления при закрывании люка могут не работать. В этом случае требуется повторная инициализация. Информацию о конкретном способе инициализации см. в соответствующих разделах.
- Если аккумуляторная батарея разряжена или повреждена, автомобиль не включится. Для замены аккумуляторной батареи обратитесь в авторизованный сервисный центр Toyota.

### Предупреждение

- Не разбирайте аккумуляторную батарею и не обращайтесь с ней самостоятельно во избежание химических ожогов или взрыва.
- Не используйте поврежденные или протекающие аккумуляторные батареи. Такие аккумуляторные батареи необходимо утилизировать в соответствии с экологическими нормами.
- Электролит аккумуляторных батарей является коррозионно-активным веществом. Если он случайно попадает в глаза или на кожу, смойте его большим количеством воды и обратитесь за медицинской помощью.

## Высоковольтная аккумуляторная батарея

### Высоковольтная аккумуляторная батарея

Высоковольтная аккумуляторная батарея накачивает энергию для последующего питания тяговых электродвигателей. Высоковольтную аккумуляторную батарею можно заряжать от внешнего источника питания или с помощью системы рекуперации энергии (высвобождаемой при торможении или движении накатом).

- Время, необходимое для полной зарядки высоковольтной аккумуляторной батареи, может незначительно варьироваться в зависимости от таких факторов, как мощность зарядки, оставшийся заряд, температура высоковольтной аккумуляторной батареи, время использования автомобиля и температура окружающей среды.

- Чтобы поддерживать высоковольтную аккумуляторную батарею в хорошем состоянии, своевременно заряжайте ее.
- При хранении не менее трех месяцев аккумуляторную батарею необходимо регулярно заряжать. В противном случае она может чрезмерно разрядиться, что снизит ее производительность.
- Не храните автомобиль в условиях низкой температуры (ниже  $-20^{\circ}\text{C}$ ) или высокой температуры (выше  $45^{\circ}\text{C}$ ) в течение длительного времени.
- Аккумуляторная батарея установлена в нижней части автомобиля. Во время движения автомобиля следует соблюдать осторожность, чтобы избежать ударов аккумуляторной батареи или ее погружения в воду.
- Запас хода автомобиля варьируется из-за различных факторов, таких как манера вождения (например, частое ускорение и торможение), дорожные условия (например, длительный непрерывный подъем), температура (например, низкая температура, высокая температура) и использование электрооборудования (например, включение кондиционера).

### Предотвращение погружения в воду, утечки и взрыва аккумуляторной батареи

- Ни в коем случае нельзя открывать жгут проводов высокого напряжения (оранжевого цвета). Категорически запрещается открывать крышку переднего отсека для осмотра и обслуживания в дождливую или снежную погоду. При необходимости обращайтесь в авторизованный сервисный центр **Volvo**, специалисты которого профессионально обслуживают автомобиль.
- В случае намокания аккумуляторной батареи и т. д. автомобиль должен быть немедленно обесточен, все источники питания в автомобиле должны быть отключены. Обратитесь в авторизованный сервисный центр **Volvo** для профессионального технического обслуживания автомобиля.
- В целях безопасности при зарядке аккумуляторной батареи автомобиля действуйте в строгом соответствии с инструкциями, указанными для зарядного оборудования.
- Обслуживайте аккумуляторную батарею и систему зарядки в строгом соответствии с требованиями раздела «Гарантийное обслуживание и инструкции по техническому обслуживанию».
- Запрещается модифицировать высоковольтную аккумуляторную батарею и систему зарядки.

Это может привести к несчастным случаям. Если автомобиль попал в аварию, аккумуляторная батарея или связанные с ней провода повреждены, водитель и пассажиры должны немедленно покинуть автомобиль, отойти на достаточно безопасное расстояние и связаться с авторизованным сервисным центром **Volvo**.

### Утилизация аккумуляторной батареи

Аккумуляторная батарея является компонентом высокого напряжения. Неправильная разборка аккумуляторной батареи может привести к поражению электрическим током, несчастным случаям и загрязнению окружающей среды. По вопросам утилизации использованных аккумуляторных батарей обращайтесь в авторизованный сервисный центр **Volvo**.



#### Защита окружающей среды

- Не утилизируйте отработанные аккумуляторные батареи по своему усмотрению, чтобы не вызвать серьезного загрязнения окружающей среды.



#### Предупреждение

- Не трогайте, не перемещайте и не разбирайте аккумуляторную батарею и связанные с ней провода во избежание травм.

### Техническое обслуживание стеклоочистителей

#### Жидкость омывателя ветрового стекла



Омыватель ветрового стекла расположен в передней части салона. Регулярно проверяйте и своевременно доливайте жидкость омывателя ветрового стекла.

## Примечание

- Когда на ветровом стекле скапливается много песка или пыли, для защиты резиновых скребков щеток стеклоочистителя и ветрового стекла тканью удалите песок или пыль и только после этого включайте стеклоочиститель.
- Используйте жидкость омывателя стекол с учетом наружной температуры.
- Регулярно меняйте щетки стеклоочистителя, чтобы обеспечить надлежащую обзорность во время вождения автомобиля.

## Предупреждение

- Не используйте воду, охлаждающую жидкость или любые другие добавки в качестве жидкости для омывания ветрового стекла, иначе система омывателя ветрового стекла выйдет из строя.

## Уход за щетками очистителя ветрового стекла

### Режим обслуживания очистителя ветрового стекла

Этот режим можно включить/выключить на центральном дисплее управления: «Об этом автомобиле» >>> экран технического обслуживания.

### Очистка щеток очистителя ветрового стекла

1. После включения режима обслуживания очистителя ветрового стекла рычаги очистителя остаются на левой стороне ветрового стекла.
2. Поднимите рычаг очистителя ветрового стекла, осторожно сотрите мягкой тканью пыль и грязь со щетки стеклоочистителя.
3. После очистки осторожно опустите рычаг стеклоочистителя обратно на ветровое стекло.

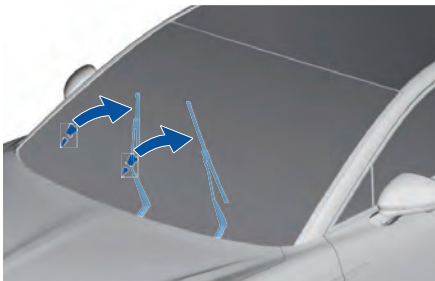

4. Выключите режим обслуживания очистителя ветрового стекла, и рычаги автоматически вернутся в исходное положение.

## Примечание

- Поднимая рычаг стеклоочистителя, вместо щетки стеклоочистителя держитесь за сам рычаг, чтобы не повредить щетку стеклоочистителя.
- Прежде чем включать стеклоочиститель в холодную погоду, проверьте, не примерзли ли щетки стеклоочистителя к ветровому стеклу. В противном случае можно повредить щетки стеклоочистителя и двигатель стеклоочистителя.

### Замена щеток очистителя ветрового стекла

1. После включения режима обслуживания очистителя ветрового стекла рычаги очистителя остаются на левой стороне ветрового стекла.
2. Поднимите рычаг стеклоочистителя и поверните щетку на 90°, чтобы она была перпендикулярна рычагу стеклоочистителя.
3. Возьмитесь за передний конец рычага, нажмите на фиксатор в месте, показанном стрелкой на рисунке ниже, и потяните щетку очистителя ветрового стекла.

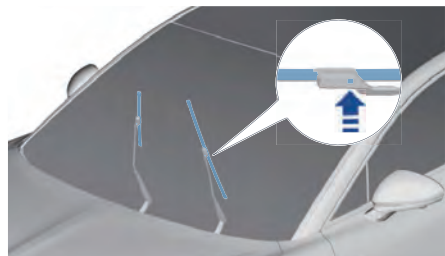

4. Совместите новую щетку с такими же характеристиками с передним концом рычага и наденьте щетку на рычаг очистителя ветрового стекла.
5. После установки щетки аккуратно верните рычаг обратно на ветровое стекло.
6. Выключите режим обслуживания очистителя ветрового стекла, и рычаги автоматически вернутся в исходное положение.

## Примечание

- Регулярно проверяйте состояние щеток стеклоочистителей и при необходимости заменяйте их новыми с такими же характеристиками.

### Шины и колесные диски

В целях безопасности вождения проверяйте шины перед поездкой.



### Осмотр шин и колесных дисков

- Проверьте, нет ли на шинах повреждений (таких как проколы, порезы, надрывы и выпуклости и т. д.), и очистите протектор шин от посторонних предметов.
- Проверьте, на месте ли защитный колпачок вентиля (при обнаружении повреждения или утери защитного колпачка вентиля своевременно замените его новым).
- Используйте исправный манометр, чтобы измерять давление во всех шинах (рекомендуется проводить проверку не реже одного раза в месяц), и приклейте стандартную табличку с данными о давлении в шинах на среднюю стойку водительской двери.

Тип шин	245/50 R19	250	280	250	300	кПа
	245/45 P20	260	290	260	320	кПа
Экономичн. (ЭКО)		290	290	290	290	кПа

HS3A5923004AB

### Рекомендация

- Поддержание рекомендуемого давления в шинах не только продлевает срок службы шин, но и улучшает комфорт вождения, экономичность и управляемость автомобиля.
- Автомобиль оснащен комплектом для быстрого ремонта шин, который можно извлечь, подняв коврик в задней части багажного отделения. Конкретные инструкции приведены в руководстве по быстрому ремонту шин (наклеены на поверхность воздушного насоса).
- При высокой температуре, сильном холоде и других климатических условиях необходимо чаще проверять давление в шинах.

### Предупреждение

- При чрезмерно низком давлении в шинах увеличивается их износ, значительно ухудшается устойчивость автомобиля и увеличивается потребление энергии.
- Чрезмерное давление в шинах ведет к тому, что автомобиль движется неравномерно, износ шин также оказывается неравномерным, а срок службы шин сокращается.
- Проверяйте давление в шинах перед поездкой, это позволит предотвратить несчастные случаи.
- В период обкатки автомобиля сцепление новых шин с дорогой может оказаться недостаточным, поэтому во избежание несчастных случаев следует двигаться осторожно и на умеренной скорости.
- Если во время движения ощущается ненормальная вибрация или отклонение автомобиля, вовремя и безопасно остановите автомобиль, чтобы проверить, не повреждены ли шины.
- После выявления растрескивания, повреждения или вздутия шин запрещается продолжать движение. В этом случае возможны разрывы шин, что может привести к дорожно-транспортным происшествиям и стать причиной травм.

## Выбор и замена шин

Характер службы шин зависит от давления в шинах и стиля вождения. Рекомендуется переставлять передние и задние колеса перекрестно через каждые 10 000 км пробега. Интервал между перестановкой колес может варьироваться в зависимости от стиля вождения и дорожных условий.

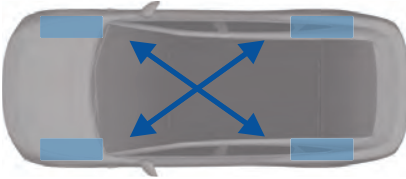

### Рекомендация

- После замены шин система контроля давления в шинах нуждается в повторной калибровке. Для замены шин обратитесь в авторизованный сервисный центр **Voyah**.

## Балансировка колес

Если во время движения автомобиля ощущается вибрация рулевого колеса, причиной может быть дисбаланс колес. Своевременно балансируйте колеса.

## Регулировка углов установки колес

Неверная регулировка углов установки колес может вызвать неравномерный износ шин. При обнаружении неравномерного износа шин или отклонения автомобиля обратитесь в авторизованный сервисный центр **Voyah**.

## Износ шин

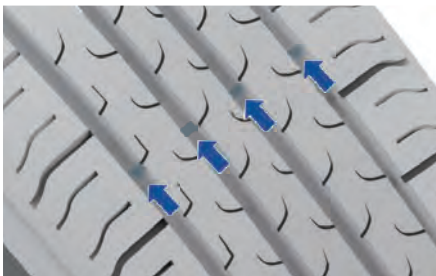

На рисунке выше стрелками показаны индикаторы предельного износа рисунка протектора шин. Если рисунок протектора изнашивается до этих индикаторов, шина становится непригодной для эксплуатации и подлежит замене.

### Примечание

- Характеристики шин для замены, такие как размерность, индекс нагрузки, индекс скорости и тип конструкции, должны быть аналогичны характеристикам оригинальных шин.
- Шины заменяются парами на одной оси. Не устанавливайте на одну ось шины разных размерностей, разных типов, с разной степенью износа.

## Меры предосторожности

- Автомобиль должен медленно двигаться по бордюрам или препятствиям.
- Не допускайте попадания смазки, моторного масла, топлива и других эксплуатационных жидкостей на шины.
- Своевременно проверяйте, не повреждены ли шины (проколы, порезы, разрывы, вздутия и т. д.), и устраняйте эти отклонения от нормы, а также регулярно очищайте протектор шин от посторонних предметов.

### Примечание

- В случае спуска шины обратитесь в авторизованный сервисный центр **Voyah**.

## Цепи противоскольжения

Для обеспечения безопасности при движении по обледенелым дорогам цепи противоскольжения можно устанавливать только на задние колеса. При движении с цепями противоскольжения держитесь на достаточно безопасном расстоянии от впереди идущего транспортного средства и не нажимайте резко на педаль тормоза.

### Предупреждение

- Цепи противоскольжения по размеру и типу должны соответствовать шинам автомобиля. В противном случае нарушается безопасность и управляемость автомобиля.
- При движении с цепями противоскольжения не используйте режим повышенной мощности.
- Кроме того, не превышайте ограничение скорости, установленное для цепей противоскольжения.
- Неправильное использование цепей противоскольжения может привести к повреждению шин и дорожного покрытия.

### Предохранители

Предохранители автомобиля предотвращают повреждение проводов в результате коротких замыканий или перегрузок. Эти предохранители установлены в блоке предохранителей в переднем отсеке, блоке предохранителей на положительном выводе аккумуляторной батареи, блоке предохранителей в салоне и блоке предохранителей в багажном отделении.

### Проверка и замена предохранителей

Если какое-либо электрическое устройство в автомобиле перестает работать, в первую очередь необходимо проверить, не вызвано ли это неисправным предохранителем. Состояние предохранителей можно определить по рисунку ниже. Когда автомобиль выключен, для извлечения предохранителей и их осмотра используйте зажим в блоке предохранителей в переднем отсеке.

Если предохранитель перегорел, обратитесь в авторизованный сервисный центр Voyah для выявления причины и устранения неисправности.

Исправный предохранитель

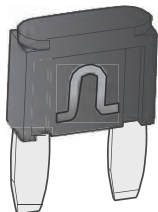

Неисправный предохранитель

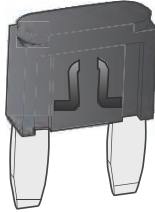

#### Рекомендация

- Своевременно заменяйте поврежденные предохранители.
- Не модифицируйте, не устанавливайте и не снимайте электрооборудование без одобрения, чтобы не ухудшить работоспособность автомобиля. При необходимости обращайтесь в авторизованный сервисный центр Voyah.

#### Предупреждение

- Поддерживайте чистоту и герметичность внутри блока предохранителей.
- Категорически запрещается использовать другие предметы для замены предохранителя. В противном случае это может привести к серьезному повреждению автомобиля или даже его возгоранию.
- В случае перегорания предохранителя не пытайтесь его починить и продолжать использовать неисправным, это может привести к серьезному повреждению автомобиля или стать причиной пожара.
- Если после установки исправный предохранитель по-прежнему перегорает или электрические компоненты не начинают исправно функционировать, может иметь место серьезный отказ электрической системы автомобиля. В этом случае обратитесь в авторизованный сервисный центр Voyah.

### Блок предохранителей в переднем отсеке



1. Откройте крышку переднего отсека и снимите левую панель отделки переднего отсека.
2. Отсоедините фиксатор и откройте крышку блока предохранителей.
3. Проверьте или замените предохранители в блоке предохранителей в переднем отсеке.

### Блок предохранителей на положительном выводе аккумуляторной батареи

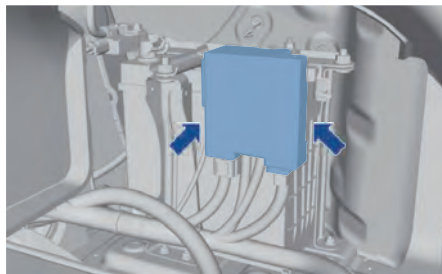

1. Откройте крышку багажника с электроприводом и откройте крышку короба аккумуляторной батареи для обслуживания.
2. Отсоедините два фиксатора и откройте крышку блока предохранителей.
3. Проверьте или замените предохранители в блоке предохранителей на положительном выводе аккумуляторной батареи.

### Блок реле и предохранителей в салоне



1. Откройте багажник и снимите обивку с правой стороны багажника.
2. Отсоедините два фиксатора и откройте крышку блока предохранителей.
3. Проверьте или замените предохранитель в блоке предохранителей.

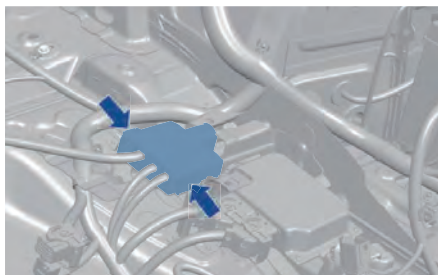

1. Откройте багажник и снимите обивку с правой стороны багажника.
2. Отсоедините два фиксатора и откройте крышку блока предохранителей.
3. Проверьте или замените предохранитель в блоке предохранителей.

## Предохранители в переднем отсеке

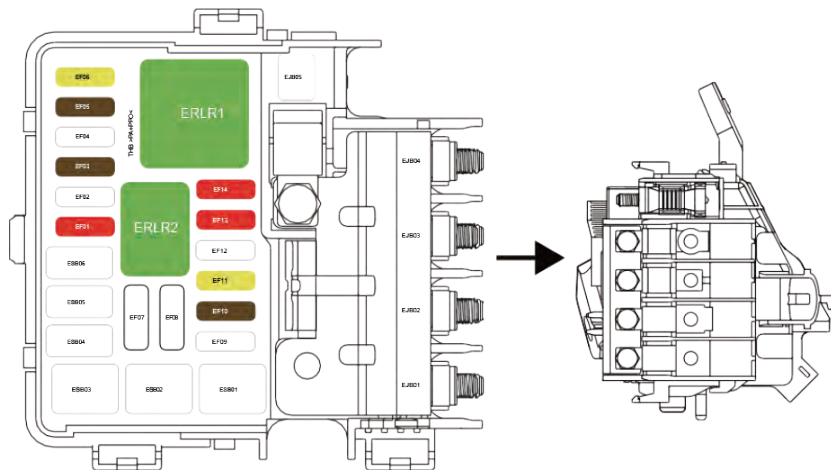

Изображение подходит не для всех моделей. Если необходимо узнать назначение предохранителя, см. информацию для конкретного автомобиля.

### Таблица предохранителей

#### Реле

Номер	Номинальный ток	Система/компонент
ERLR1	40 A	Реле низкой скорости стеклоочистителя
ERLR2	35 A	Реле высокой скорости стеклоочистителя

#### Предохранители

Номер	Номинальный ток	Система/компонент
EJB01	80 A	Блок реле и предохранителей в левой части салона
EJB02	80 A	Блок реле и предохранителей в правой части салона
EJB03	100 A	Блок реле и предохранителей в переднем отсеке
EJB04	80 A	Предохранитель вентилятора
EJB05	100 A	Предохранитель электроусилителя рулевого управления (EPS)
ESB01	60 A	Электрогидромультипликатор тормозной системы – предохранитель клапанов
ESB02	–	–
ESB03	60 A	Электрогидромультипликатор тормозной системы – предохранитель насоса
ESB04	–	–
ESB05	–	–



EF01	10 A	Предохранитель бортовой системы диагностики
EF02	10 A	Предохранитель MCUF1
EF03	–	–
EF04	10 A	Предохранитель MCUF2
EF05	–	–
EF06	–	–
EF09	30 A	Электродвигатель привода очистителя ветрового стекла
EF10	–	–
EF11	–	–
EF12	–	–
EF13	–	–
EF14	–	–

 **Рекомендация**

- Предохранители могут отличаться в зависимости от фактического оборудования, конфигурации или функциональных различий автомобилей. Назначение предохранителей необходимо смотреть на конкретном автомобиле.

### Предохранители на положительном выводе аккумуляторной батареи

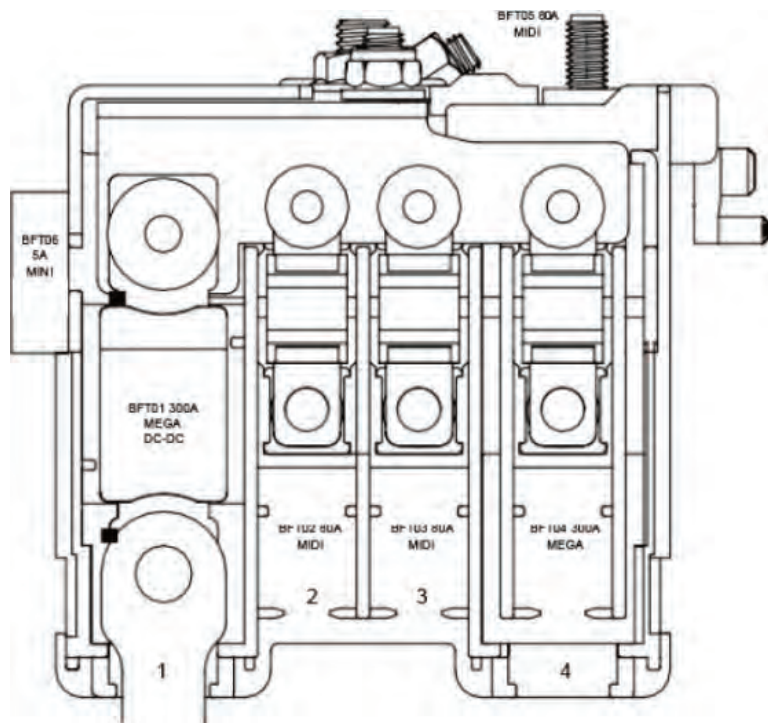

Изображение подходит не для всех моделей. Если необходимо узнать назначение предохранителя, см. информацию для конкретного автомобиля.

#### Таблица предохранителей

##### Предохранители

Номер	Номинальный ток	Система / компонент
BFT01	300 A	Предохранитель преобразователя постоянного тока
BFT02	80 A	Блок реле и предохранителей в левой части салона
BFT03	80 A	Предохранители в салоне
BFT04	300 A	Предохранитель монтажного блока Cockpit MIDI
BFT05	80 A	Блок реле и предохранителей в правой части салона
BFT06	5 A	Предохранитель датчика заряда аккумуляторной батареи

#### Рекомендация

- Предохранители могут отличаться в зависимости от фактического оборудования, конфигурации или функциональных различий автомобилей. Назначение предохранителей необходимо смотреть на конкретном автомобиле.

## Предохранители в салоне

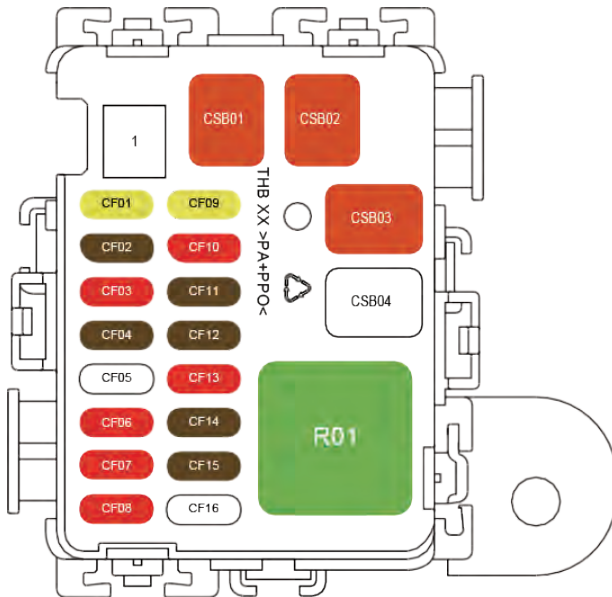

Изображение подходит не для всех моделей. Если необходимо узнать назначение предохранителя, см. информацию для конкретного автомобиля.

### Таблица предохранителей

#### Реле

Номер	Номинальный ток	Система/компонент
R01	40 А	Реле пневматического насоса подвески

#### Предохранители

Номер	Номинальный ток	Система / компонент
CSB01	40 А	Предохранитель электродвигателя привода преднатяжителя ремня безопасности водителя
CSB02	40 А	Предохранитель электродвигателя привода преднатяжителя ремня безопасности переднего пассажира
CSB03	40 А	Предохранитель насоса пневматической подвески
CSB04	50 А	Предохранитель усилителя мощности
CF01	20 А	Предохранитель OIB2_1
CF02	7,5 А	Предохранитель Т-BOX
CF03	10 А	Предохранитель диагностического разъема
CF04	7,5 А	Нормально разомкнутый предохранитель цепи питания концевого выключателя педали тормоза

CF05	–	–
CF06	10 A	Предохранитель OIB1_2
CF07	10 A	Предохранитель MCUR1
CF08	10 A	Предохранитель MCUR2
CF09	20 A	Предохранитель OIB2_2
CF10	10 A	Предохранитель OIB1_1
CF11	7,5 A	Предохранитель цепи питания контактора высоковольтной аккумуляторной батареи
CF12	7,5 A	Переключатель стеклоподъемника левой передней двери / модуль Bluetooth левой передней двери / многофункциональный комбинированный переключатель / передний потолочный плафон / датчик освещенности/ дождя / модуль ETC / предохранитель модуля Bluetooth правой передней двери
CF13	10 A	Предохранитель OBC
CF14	7,5 A	Задний модуль Bluetooth / левый задний потолочный плафон / индикатор зарядки / правый задний плафон / задний защитный модуль Bluetooth / датчик столкновения / предохранитель основного модуля Bluetooth с низким энергопотреблением
CF15	7,5 A	Предохранитель контроллера подвески

### Рекомендация

- Предохранители могут отличаться в зависимости от фактического оборудования, конфигурации или функциональных различий автомобилей. Назначение предохранителей необходимо смотреть на конкретном автомобиле.

## Блок реле и предохранителей в салоне

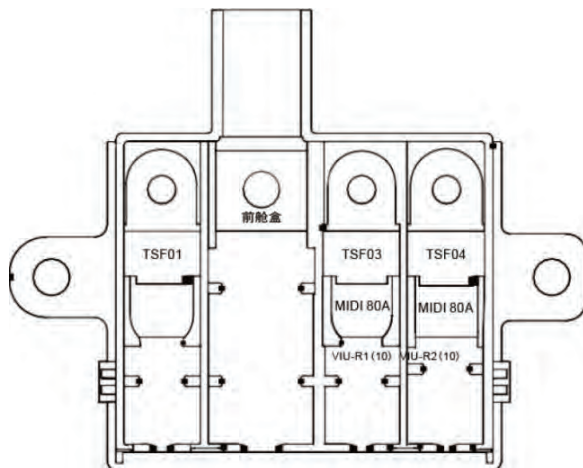

Изображение подходит не для всех моделей. Если необходимо узнать назначение предохранителя, см. информацию для конкретного автомобиля.

## Таблица предохранителей

## Реле

Номер	Номинальный ток	Система/компонент
TSF03	80 A	Предохранитель контроллеров задней зоны
TSF04	80 A	Предохранитель контроллеров задней зоны

### Аварийный запуск

Когда аккумуляторная батарея разряжена и двигатель невозможно запустить, следует подключить его аккумуляторную батарею к внешней аккумуляторной батарее или аккумуляторной батарее другого автомобиля при помощи соединительных кабелей. Перед работой с аккумуляторной батареей внимательно прочитайте правила техники безопасности при эксплуатации аккумуляторных батарей и следуйте им.

### Этапы аварийного запуска

1. Откройте крышку переднего отсека и снимите левую облицовку переднего отсека.
2. Откройте переднюю крышку блока предохранителей в салоне.
3. Снимите гайку с отрицательной шпильки.



4. Подсоедините зажим ① красного провода к положительному выводу (+) разряженной аккумуляторной батареи В, а другой зажим ② – к положительному выводу (+) вспомогательной аккумуляторной батареи А.
5. Подсоедините зажим ③ черного провода к отрицательному выводу (-) аккумуляторной батареи А, запустите автомобиль с разряженной аккумуляторной батареей, а затем надежно подсоедините другой зажим ④ черного провода к отрицательному выводу (-) разряженной аккумуляторной батареи В.

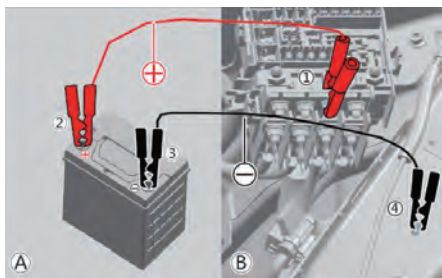

6. Запустите автомобиль с разряженной аккумуляторной батареей, затем отсоедините соединительные провода в обратном порядке и подсоедините провод к отрицательному выводу аккумуляторной батареи.

### Рекомендация

- После аварийного запуска оставьте автомобиль в состоянии готовности READY примерно на 30 минут для зарядки аккумуляторной батареи.

### Предупреждение

При подсоединении соединительных проводов обязательно соблюдайте указанные ниже меры предосторожности, чтобы избежать повреждения электрооборудования автомобиля или травм из-за неправильных действий.

- Выключите электрооборудование автомобиля (например, фары, вентилятор кондиционера, обогреватель заднего стекла и т. д.) и отсоедините внешнее электрооборудование.
- Убедитесь, что номинальное напряжение вспомогательной аккумуляторной батареи такое же, как у разряженной аккумуляторной батареи, а их емкости примерно равны.

## Буксировка

### Буксировочная проушина



Буксировочная проушина находится в ящике для инструментов в задней части багажного отделения. Устанавливайте ее в отверстие, показанное стрелкой на рисунке ниже.

#### **i** Рекомендация

- Убедитесь, что буксировочная проушина установлена надежно, чтобы она не выпала при буксировке автомобиля и не создала тем самым угрозу безопасности.

## Режим буксировки

Перед буксировкой включите аварийную световую сигнализацию, закройте двери и запиrite автомобиль.

### Режим буксировки

Вы можете выбрать эвакуатор с платформой или прицеп с подъемным механизмом. Рекомендуется отдать предпочтение эвакуатору с платформой. Прицепы с подъемным механизмом также можно использовать, если колеса и оси автомобиля находятся в хорошем состоянии.

#### Транспортировка на платформе

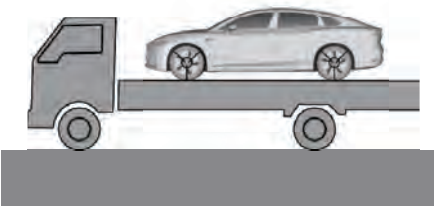

Наилучший способ транспортировки автомобиля – погрузить автомобиль на платформу грузовика.

### Буксировка с вывешиванием передней оси



Поместите буксировочную тележку под задние колеса.

### Буксировка с вывешиванием задней оси



Поместите буксировочную тележку под передние колеса.

**Транспортировка без подъема всех колес над поверхность дорожного покрытия и прямая буксировка запрещена.**

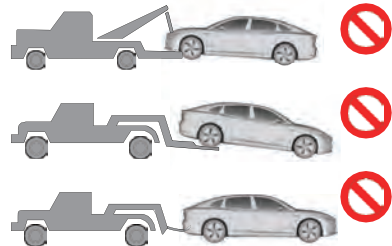

Необходимо вывешивать все четыре колеса, прямая буксировка запрещена.

#### **i** Рекомендация

- При необходимости эвакуации обращайтесь в авторизованный сервисный центр Youah или в профессиональную эвакуационную компанию.
- Буксировка автомобиля может выполняться только при отсутствии потенциальных угроз безопасности автомобиля. Если аккумуляторная батарея автомобиля подверглась удару, деформировалась, протекает, дымит и т. п., необходимо быстро отойти от автомобиля и вызвать службы экстренного реагирования.

### Аварийная буксировка автомобиля

Когда автомобиль застревает в песке, снеге или других сложных грунтовых условиях и не может выехать самостоятельно, можно применить аварийную буксировку. Аварийная буксировка предназначена только для извлечения застрявшего автомобиля если он не может выехать самостоятельно

#### Буксируемый автомобиль

1. Включите аварийную световую сигнализацию.
2. Вверните буксировочную проушину по часовой стрелке и затяните ее.



3. Прикрепите тягово-сцепное устройство. Рекомендуется отдать предпочтение жесткой сцепке, а буксировочный трос следует использовать только при отсутствии соответствующей сцепки.

#### Буксирующийся автомобиль

1. Включите аварийную световую сигнализацию.
2. После натяжения соединительного устройства медленно троньтесь с места, а затем постепенно разгонитесь. Скорость автомобиля не должна превышать 30 км/ч.
3. Автомобиль должен двигаться с небольшой скоростью, не ускоряться, не тормозить и резко не поворачивать, чтобы не повредить буксируемый автомобиль из-за чрезмерной тяги.
4. Для снижения скорости нужно слегка и заранее нажать на педаль тормоза.

#### Рекомендация

- При аварийной буксировке расстояние между буксирующим и буксируемым автомобилями должно составлять от 4 до 10 метров.
- Буксировочный трос должен всегда быть натянут.



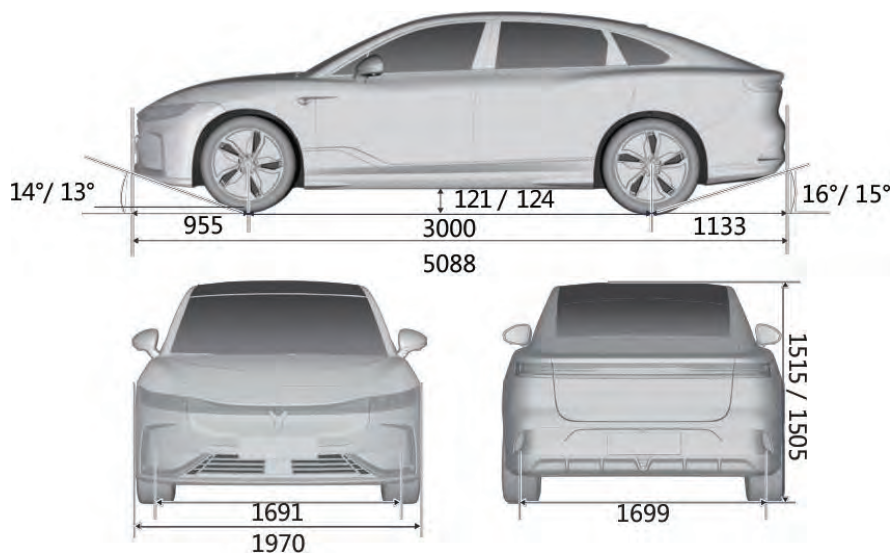

Название		Параметр, мм	
		Подвеска на цилиндрических пружинах	Подвеска на пневматических баллонах
Размеры	Длина	5088	
	Ширина	1970	
	Высота	1515	1505
Длина колесной базы		3000	
Колея колес	Колея передних колес	1691	
	Колея задних колес	1699	
Передний свес		955	
Задний свес		1133	
Минимальный дорожный просвет (Экономичный режим)	Без загрузки	121	124
Угол въезда		14°	13°
Угол съезда		16°	15°

Примечание: габаритные размеры указаны без учета наружных зеркал заднего вида.

## Технические характеристики

### Основные параметры автомобиля

#### Массовые параметры

Номер модели	Снаряженная масса, кг			Полная разрешенная масса, кг		
	Снаряженная масса	Нагрузка на переднюю ось	Нагрузка на заднюю ось	Полная разрешенная масса	Нагрузка на переднюю ось	Нагрузка на заднюю ось
EQ7000AL1F2BEV (электромобиль, полный привод, номинальное время автономной работы)	2266	1136	1130	2641	1239	1402
EQ7001AL1F2BEV (электромобиль, полный привод с длительным временем автономной работы)	2286	1153	1133	2661	1256	1405

#### Эксплуатационные показатели

Параметр	Значение	
	Стандартное время автономной работы	Длительное время автономной работы
Минимальный диаметр разворота	12 м	
Максимальный преодолеваемый подъем	> 35	
Максимальная скорость	210 км/ч	205 км/ч

#### Спецификация эксплуатационных жидкостей и емкостей

Параметр	Тип	Емкость	
Охлаждающая жидкость	Стандартное время автономной работы	16,9 л	
	Длительное время автономной работы	14,5 л	
Трансмиссионное масло	Масло для тягового электродвигателя (включая редуктор)	Передний электродвигатель	0,85 л
		Задний электродвигатель	0,85 л
Жидкость омывателя ветрового стекла	Омыватель ветрового стекла	2,8 л	
Хладагент	Система климат-контроля	1250 г	
Тормозная жидкость	Тормозная система	1 л	

#### Рулевое управление

Параметр	Значение
Усилитель	Электрический
Конструкция	Стойка и шестерня

#### Параметры колес

Параметр	Значение	
Технические характеристики шин	245/45 R20	
Давление воздуха в шинах (кПа)	Передние колеса (без нагрузки)	260
	Задние колеса (без нагрузки)	260
	Передние колеса (с нагрузкой)	290
	Задние колеса (с нагрузкой)	320

Примечание: наклейка со значениями номинального давления воздуха в шинах этого автомобиля имеется на средней стойке водительской двери.





[WWW.VOYAH.SU](http://WWW.VOYAH.SU)